

# EcoFlow DELTA Pro 3

Thank you for choosing  
EcoFlow portable power station



## Contents

### Zu diesem Handbuch

#### Übersicht

Erscheinungsbild

Tasten und Schalter

LED Anzeigen

Display

#### Der Einstieg

Tipps und Tricks

Einschalten / Ausschalten

Energie für Ihre Geräte

Ihre Powerstation laden

#### Steuerung

EcoFlow App herunterladen

Gerät verbinden & Internet einrichten

Steuerung per Telefon

Steuerung über die EcoFlow  
PowerInsight

#### Mehr entdecken

Verbesserte Systemsicherheit

Erweitern Sie die Kapazität der Batterie

Maximieren Sie die Ausgangsleistung

Aufbau eines Backup Systems

#### Lagerung und Wartung

#### Sicherheitshinweise und Konformitäten

Haftungsausschluss

Sicherheitshinweise

Im Notfall



HÄUFIGE  
FRAGEN



EcoFlow App



After-Sales  
Richtlinien



Community

## Zu diesem Handbuch

- Das vorliegende Handbuch enthält eine Einführung in diese Powerstation. Es beinhaltet Informationen zum Betrieb, der Steuerung und der Wartung. Hinweis: Der Inhalt dieses Handbuchs kann ohne vorherige Ankündigung geändert und aktualisiert werden.
- Die Verfügbarkeit bestimmter Zubehörteile und Funktionen, die in diesem Handbuch beschrieben werden, kann je nach Land oder Region variieren.
- Alle Bilder in diesem Handbuch dienen nur Demonstrationszwecken. Bitte beziehen Sie sich auf das tatsächlich empfangene Produkt. Die folgenden Beispiele basieren auf der US-Version.
- Wenn Sie dieses Handbuch im PDF-Format lesen, beachten Sie bitte, dass Sie es online unter [EcoFlow Support](#) aufrufen können, um eine bessere Übersicht zu haben und die neuesten Updates zu erhalten.

## Übersicht

EcoFlow DELTA Pro 3 (im Folgenden „DELTA Pro 3“ oder „Powerstation“ genannt) ist eine Powerstation mit einer LiFePO<sub>4</sub>-Batterie mit einer Kapazität von 4 096 Wh. Sie verfügt über mehrere Ausgänge, darunter Standard AC Steckdosen, USB-A Anschlüsse, USB-C Anschlüsse und 12 V DC5521- und Anderson-Anschlüsse, um unterschiedliche Geräte und Apparate zu betreiben. Dank unterschiedlicher Ladeoptionen können Sie je nach Bedarf einfach zwischen den verschiedenen Methoden wechseln.

## Erscheinungsbild

Recycling und Entsorgung

Einhaltung gesetzlicher Vorschriften

## Anhang

Lieferumfang

Zubehörliste

AC-Steckdosentypen nach Version

Spezifikationen



1 Lüfter      Leitet die Abwärme nach außen.

2 Hauptschalter      Kontrolliert die primäre Stromversorgung.

3 Display      Zeigt den Betriebsstatus an.

4 USB Ausgänge (USB-C / USB-A)      Liefert Strom über USB-C und USB-A Anschlüsse zum Aufladen von Telefonen, Laptops, Spielkonsolen oder anderen Geräten).

5 AC Netztaaste\*      Aktiviert oder deaktiviert die AC Ausgänge.

6 AC Ausgänge\*\*      Versorgt AC Lasten (Haushaltsgeräte oder andere Geräte) mit Strom.

7 Teleskopgriff      Griff zum Ziehen oder schieben der Powerstation.



12 V DC

8	Netztaste	Aktiviert oder deaktiviert die 12 V DC Ausgänge.
9	12 V DC Ausgänge (DC5521 / Anderson)	Versorgt 12 V DC-Lasten über die DC5521- und Anderson-Anschlüsse mit Strom (Router, Sicherheitskameras, Kühlschränke im Auto oder andere Geräte).
10	REMOTE Anschluss	Unterstützt die CAN-Kommunikation mit anderen EcoFlow Geräten über ein RJ45-Ethernet-Kabel.

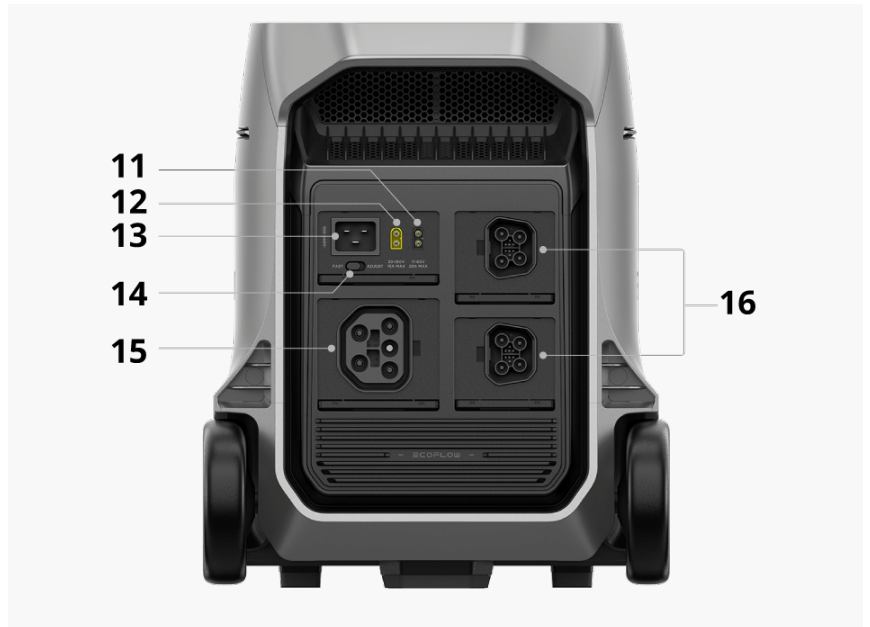

11	LPV / Kfz Eingang (XT60i)	Verbindet die Powerstation zum Laden mit Solarpanelen oder einer Stromquelle im Fahrzeug (Zigarettenanzünder oder Batterieladegerät).
12	HPV Eingang (XT60)	Verbindet die Powerstation zum Laden mit Solarpanelen.
13	AC Eingangsbuchse**	Verbindet die Powerstation zum Aufladen mit einer AC-Stromquelle.
14	Schalter für Ladegeschwindigkeit	Wechselt zwischen den Lademodi.
15	AC Power IN / OUT Buchse***	Verbindet die Powerstation mit anderen EcoFlow Geräten zum Aufladen oder zur Erhöhung der Leistung.
16	Zusatzbatterie Anschluss***	Dieser Anschluss unterstützt folgende Funktionen: - <b>DC-Stromversorgung:</b> Verbindet die Powerstation mit einem EcoFlow Smart Device zur Stromversorgung. - <b>DC-Laden:</b> Verbindet die Powerstation zum Laden mit dem EcoFlow Batterieladegerät oder EcoFlow Smart Generator. - <b>Erweiterung der Batteriekapazität:</b> Verbindet die Powerstation mit einer EcoFlow Intelligenten Zusatzbatterie zur Erweiterung der Batteriekapazität.

\* Für die US- oder JP-Version verfügt die Powerstation über zwei AC Netzta-  
sten, mit denen Sie verschiedene Spannungsausgänge verwalten  
können.

\*\* Das Aussehen und die Spezifikationen der AC Eingangs- und  
Ausgangssteckdosen variieren abhängig von den lokalen Normen.

\*\*\* Die Anschlüsse AC Power IN / OUT und der Anschluss für die  
Zusatzbatterie an der Powerstation sind EcoFlow spezifisch ausgelegt.

## Tasten und Schalter



1 Netzschalter

Diese Taste hat folgende Funktionen:

- **Einschalten / Ausschalten:** Drücken Sie die Taste für 2 Sekunden, bis die Hauptstrom-LED wechselt.
- **Display Ein / Aus:** Drücken Sie die Taste einmal, um den Display ein- oder auszuschalten.
- **IoT-Verbindungen zurücksetzen:** Drücken Sie die Taste bei ausgeschaltetem Gerät für mindestens 5 Sekunden, nachdem sich das Display eingeschaltet hat, um alle Bluetooth und WLAN Verbindungen zurückzusetzen.

2 AC  
Netzta-  
staste

Die Taste hat die folgenden Funktionen:

- **AC Ausgang Ein / Aus:** Drücken Sie die Taste einmal, um die entsprechenden Stromausgänge zu aktivieren oder zu deaktivieren.
- **Wechselstrombetriebsfrequenz ändern:** Halten Sie die Taste 10 Sekunden lang gedrückt, um die Frequenz der Wechselstromversorgung zu ändern.





- 3 12 V DC Netzta-  
ste Drücken Sie die Taste einmal, um die entsprechenden Ausgänge zu aktivieren oder zu deaktivieren.



- 4 Schalter für Ladegeschwindigkeit
- Schaltet zwischen den Lademodi um.  
 - **ADJUST**: Laden der Powerstation mit einer benutzerdefinierten Leistungsstufe, die in der EcoFlow App definiert ist.  
 - **SCHNELL (FAST)**: Laden der Powerstation mit der maximal unterstützten Leistungsstufe.  
 Hinweis: Die Einstellungen des Schalters für die Ladegeschwindigkeit sind nur wirksam, wenn die Powerstation über die AC Eingangs- buchse geladen wird.

Hinweis:

- Um eine optimale Ausgangsleistung für die US oder JP Version zu gewährleisten, können die AC Output Taste (HV) und die AC Output Taste (LV) nicht gleichzeitig verwendet werden. Wenn eine Funktion aktiviert ist, wird die andere automatisch deaktiviert.



Tip:

Die Powerstation ist mit integrierten Signaltönen ausgestattet. Aktionen wie das Drücken einer Taste oder das Ändern von Einstellungen in der EcoFlow App können einen Signalton als Erinnerung auslösen. Um Töne zu deaktivieren, schalten Sie sie in der EcoFlow App aus.

## LED Anzeigen

### LED Hauptstromversorgung

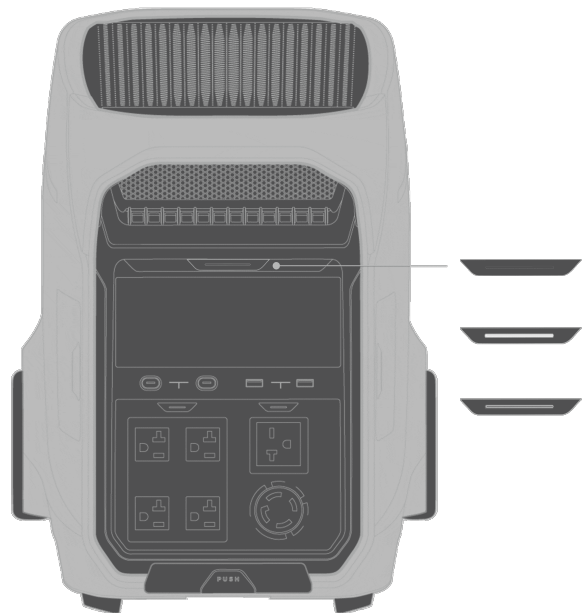

**Aus:** Die Powerstation ist ausgeschaltet.

**Weiß pulsierend:** Die Powerstation ist eingeschaltet und funktioniert normal.

**Weiß blinkend:** Die Powerstation führt gerade ein Firmware Update durch.

### LED AC Ausgang

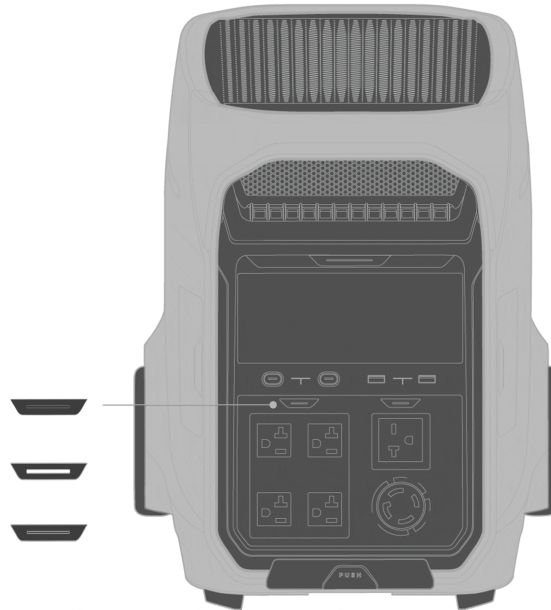

**Aus:** Die entsprechenden AC Ausgänge werden deaktiviert.

**Stetig Weiß:** Die entsprechenden AC Ausgänge werden aktiviert.

**Weiß blinkend:** Abnormale Ausgänge erkannt Die entsprechenden AC Ausgänge werden deaktiviert. Um das Gerät weiter zu verwenden, drücken Sie die Einschalttaste, um es wieder zu aktivieren. Wenn das Problem erneut auftritt, aktualisieren Sie die Firmware der Powerstation über die EcoFlow App und versuchen Sie es erneut.

#### LED 12 V DC Ausgang



**Aus:** Die entsprechenden DC Ausgänge sind deaktiviert.

**Stetig Weiß:** Die entsprechenden DC Ausgänge werden aktiviert.

**Weiß blinkend:** Abnormale Ausgänge erkannt Die entsprechenden DC Ausgänge werden deaktiviert. Um sie weiter zu verwenden, drücken Sie die Einschalttaste, um sie wieder zu aktivieren. Wenn das Problem erneut auftritt, aktualisieren Sie die Firmware der Powerstation über die EcoFlow App und versuchen Sie es erneut.

## Display

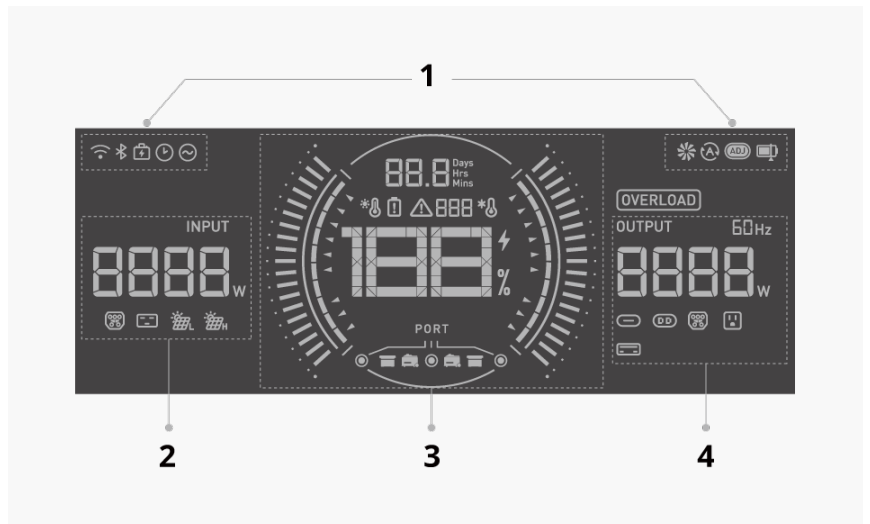

- 1 Statusleiste
- 2 Details zur Leistungsaufnahme
- 3 Hauptdisplay
- 4 Details zur Leistungsabgabe

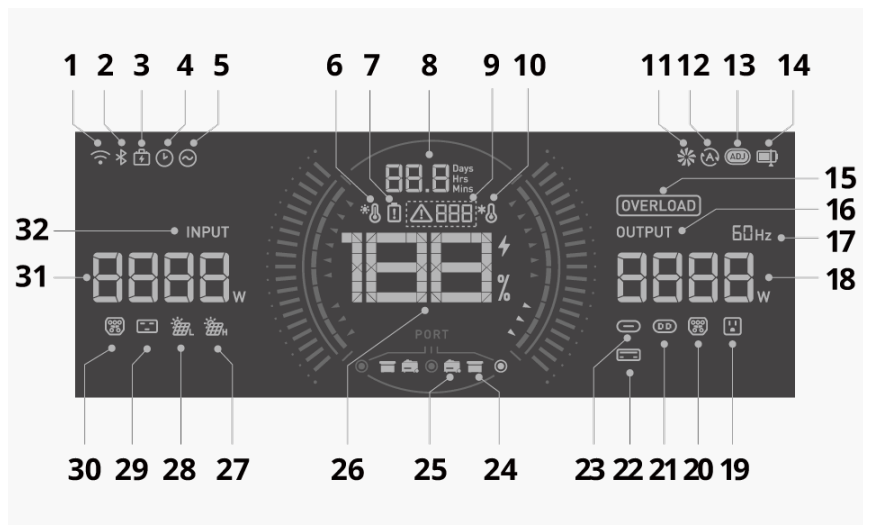

- 1 WLAN

**Ein:** Die Powerstation ist über ein drahtloses Netzwerk mit dem Internet verbunden.

**Blinken:** Die Powerstation ist mit einem drahtlosen Netzwerk verbunden.

**Aus:** WLAN ist nicht verbunden.

- 2 Bluetooth

**Ein:** Die Powerstation ist mit einem Bluetooth-Gerät verbunden.

**Blinken:** Die Powerstation befindet sich im Bluetooth Kopplungsprozess.

**Aus:** Die Bluetooth Verbindung wurde getrennt.

**Ein:** Der Modus Backup Reserve ist in der

3	Backup Reserve	EcoFlow App aktiviert.
4	Timer	<b>Ein:</b> In der EcoFlow App ist mindestens ein anstehender Timer konfiguriert.
5	Ausgangs-Port Speicher	<b>Ein:</b> Ausgangs-Port Speicher ist aktiviert. Wenn die Powerstation ausgeschaltet wird, ein Firmware-Upgrade durchläuft oder die Entladestufe erreicht, speichert sie den aktuellen Ausgangszustand, bevor sie sich abschaltet. Nach dem Einschalten, dem Abschluss des Firmware Upgrades oder dem Überschreiten des Entladelevels werden alle Ausgänge automatisch wieder eingeschaltet. <b>Hinweis:</b> Die Powerstation stellt einen Ausgang nicht wieder her, wenn dieser Ausgang aufgrund seiner Standby-Zeit automatisch ausgeschaltet wurde oder wenn er manuell durch Drücken der entsprechenden Steuertaste ausgeschaltet wurde.
6	Warnung vor hoher Temperatur	<b>Blinken:</b> Der Schutz vor hoher Temperatur wurde ausgelöst. Stellen Sie den Betrieb ein und platzieren Sie die Powerstation an einem gut belüfteten, von Wärmequellen entfernten Ort. Der Alarm erlischt, sobald die Temperatur der Powerstation wieder auf ein normales Betriebsniveau gesunken ist.
7	Batteriefehler	<b>Blinken:</b> Es ist ein Fehler aufgetreten. Lesen Sie die EcoFlow In-App Anleitung zur Fehlerbehebung.
8	Verbleibende Lade-/Entladezeit	<b>Ein:</b> Zeigt die verbleibende Lade- oder Entladezeit an.
9	Fehlercode	<b>Ein:</b> Es ist ein Fehler aufgetreten. Lesen Sie die EcoFlow In-App Anleitung zur Fehlerbehebung.
10	Warnung bei niedriger Temperatur	<b>Blinken:</b> Der Schutz vor niedriger Temperatur wurde ausgelöst. Stellen Sie die Powerstation an einen wärmeren Ort, um die Nutzung innerhalb des entsprechenden Temperaturbereichs zu gewährleisten. Die Warnung erlischt, sobald die Temperatur der Powerstation wieder auf ein normales Betriebsniveau gesunken ist.
11	Lüfterstatus	<b>Ein:</b> Der Lüfter läuft. <b>Blinken:</b> Abnormaler Lüfterstatus.
12	Generator Auto Ein / Aus	<b>Ein:</b> Der automatische Start / Stopp des angeschlossenen Generators wurde in der EcoFlow App eingerichtet. Diese Funktion ist nur auf einen EcoFlow Smart Generator anwendbar, der über den Anschluss für die Zusatzbatterie mit dieser Powerstation verbunden ist.
13	Anzeige	Einstellbare Ladegeschwindigkeit

14	Lade-/Entladegrenze	<p><b>Ein:</b> Die Lade- bzw. Entladegrenze ist in der EcoFlow App eingestellt.</p> <p><b>Blinken:</b> Die Entladegrenze ist erreicht. Die AC Ausgänge und 12 V DC Ausgänge können nicht aktiviert werden.</p>
15	Überlastungswarnung	<p><b>Blinken:</b> Der Überlastungsschutz wurde ausgelöst. Trennen Sie einige Geräte von der Powerstation, um die Gesamtleistung zu verringern. Die Warnung erlischt, sobald die Leistungsabgabe wieder auf ihr normales Niveau zurückgekehrt ist.</p>
16	Ausgabesymbol	<p><b>Ein:</b> Zeigt Details zur Leistungsabgabe an.</p>
17	Frequenz	<p><b>Ein:</b> Zeigt die Betriebsleistungsfrequenz an</p>
18	Gesamtausgangsleistung	<p><b>Ein:</b> Zeigt die Gesamtausgangsleistung an.</p>
19	AC Ausgang	<p><b>Ein:</b> Die AC Ausgänge sind aktiviert.</p> <p><b>Blinken:</b> Fehlfunktion der Steckdose.</p>
20	AC Power IN / OUT Port	<p><b>Ein:</b> Das Port ist physisch angeschlossen und verfügt über einen Stromausgang.</p> <p><b>Blinken:</b> Fehlfunktion des Ports.</p>
21	12V DC Ausgang	<p><b>Ein:</b> Die DC 5521- und Anderson-Anschlüsse sind aktiviert.</p> <p><b>Blinken:</b> Fehlfunktion des Ausgangs.</p>
22	USB-A Ausgang	<p><b>Ein:</b> Der Anschluss ist physisch angeschlossen und verfügt über einen Stromausgang. <b>Blinken:</b> Fehlfunktion des Anschlusses.</p>
23	USB-C Ausgang	<p><b>Ein:</b> Der Anschluss ist physisch angeschlossen und verfügt über einen Stromausgang. <b>Blinken:</b> Fehlfunktion des Anschlusses.</p>
24	Zusatzbatterie	<p><b>Ein:</b> EcoFlow Intelligente Zusatzbatterie ist über den Anschluss für die Zusatzbatterie verbunden.</p>
25	Smart Generator	<p><b>Ein:</b> EcoFlow Smart Generator ist über den Anschluss für die Zusatzbatterie verbunden.</p>
26	Batteriestand	<p><b>Ein:</b> Zeigt den aktuellen Batteriestand an.</p>
27	HPV Eingang	<p><b>Ein:</b> Der Eingang ist physikalisch verbunden und verfügt über einen Stromanschluss.</p> <p><b>Blinken:</b></p> <ul style="list-style-type: none"> <li>- Zeigt an, dass der Schutz vor zu wenig Licht ausgelöst wurde, oder</li> <li>- Zeigt eine Über- oder Unterspannung an.</li> </ul>
28	LPV Eingang / Kfz Eingang	<p><b>Ein:</b> Der Anschluss ist physikalisch verbunden und verfügt über einen Stromanschluss.</p> <p><b>Blinken:</b></p> <ul style="list-style-type: none"> <li>- Zeigt an, dass der Schutz vor zu wenig Licht ausgelöst wurde, oder</li> <li>- Zeigt eine Über- oder Unterspannung an.</li> </ul>



29	AC Eingang	<b>Ein:</b> Die Buchse ist physisch angeschlossen. <b>Blinken:</b> Fehlfunktion des Anschlusses.
30	AC Power IN / OUT Port	<b>Ein:</b> Das Port ist physisch angeschlossen und verfügt über einen Stromausgang. <b>Blinken:</b> Fehlfunktion des Ports.
31	Gesamteingangsleistung	<b>Ein:</b> Zeigt die Gesamteingangsleistung an.
32	Eingangssymbol	<b>Ein:</b> Zeigt Details zur Leistungsaufnahme an.

## Der Einstieg

### Tipps und Tricks

- **Abdeckungen der Anschlüsse**

Verschieben Sie die Schutzabdeckungen, um die Steckdosen frei zu legen oder zu verdecken. Um das Eindringen von Staub, Feuchtigkeit oder anderen Verunreinigungen zu vermeiden, halten Sie die Schutzabdeckungen der nicht benutzten Anschlüsse und Buchsen geschlossen.





- **Teleskopgriff & Räder**

Teleskopgriff ausziehen und Powerstation auf Rädern leicht bewegen.



- **Griffschützer**

Bringen Sie die Griffschützer an, um versehentliche Stöße zu vermeiden.



## Einschalten / Ausschalten



**Einschalten / Ausschalten:** Halten Sie den Netzschalter 2 Sekunden lang gedrückt, bis die Hauptstrom LED wechselt.

**Display Ein-/Ausschalten:** Drücken Sie einmal auf den Netzschalter, um das Display ein- oder auszuschalten.



Tip:

Die Powerstation schaltet sich automatisch ein, wenn sie an eine Stromquelle angeschlossen wird.

## Energie für Ihre Geräte

Über die USB Ausgänge

Schließen Sie Ihre Geräte direkt an die USB Anschlüsse der Powerstation an.

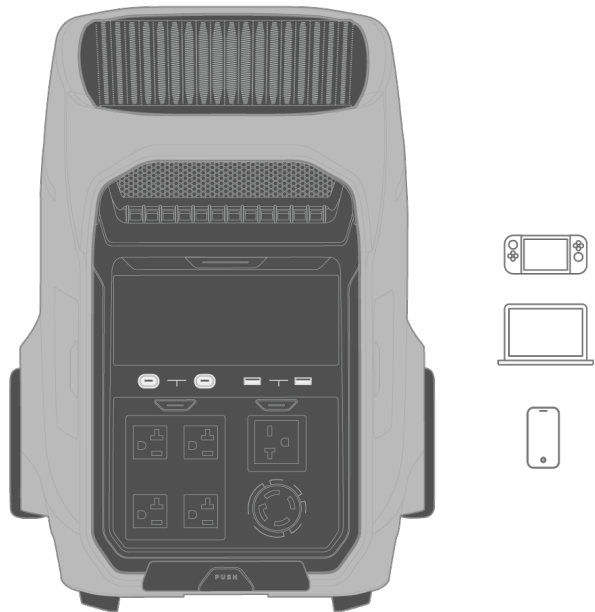

### Über die AC Ausgänge

1. Drücken Sie die AC Netztaaste einmal, um die Stromversorgung zu aktivieren.
2. Schließen Sie Ihr Gerät an einen AC Ausgang der Powerstation an.



DELTA Pro 3 bietet verschiedene Arten von AC-Steckdosen und kann so eine Vielzahl von Geräten mit Strom versorgen und in unterschiedlichen Situationen genutzt werden. Zum Beispiel kann sie als Stromversorgungsbatterie in einem Freizeitfahrzeug dienen oder als Backup-Lösung in die Haushaltsschaltung integriert sein.

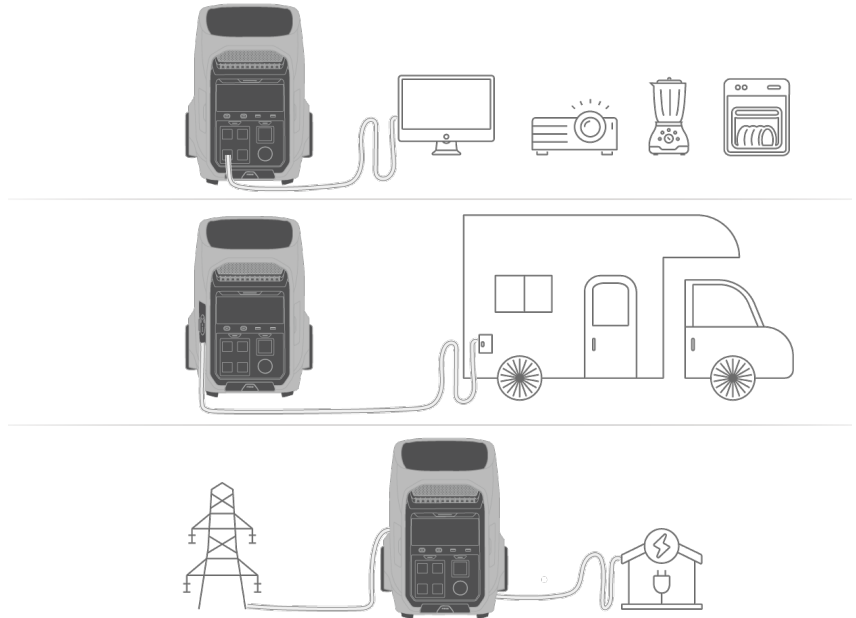

Hinweise:

1. Wenn der AC POWER IN / OUT-Anschluss verwendet wird, werden alle AC-Ausgangsbuchsen und die AC-Eingangsbuchse deaktiviert.
- i 2. Um eine optimale Ausgangsleistung für die US/JP-Version zu gewährleisten, können die AC Ausgangstaste (HV) und die AC Ausgangstaste (LV) nicht gleichzeitig verwendet werden. Wenn eine davon aktiviert ist, wird die andere automatisch deaktiviert.

 Tipps:

1. Abhängig von den örtlichen Normen können die AC-Steckdosentypen des Produkts variieren.
2. **Tipp zum AC Timeout:** Der AC Ausgang der Powerstation schaltet sich automatisch ab, wenn der Anschluss eine bestimmte Zeit lang nicht benutzt wird. Wenn die Powerstation an intermittierende Lasten wie Kühlschränke oder Klimaanlage angeschlossen ist, kann diese Funktion ausgelöst werden. Um eine kontinuierliche Stromversorgung für kritische Anwendungen zu gewährleisten, wie z.B. die Lagerung von Medikamenten, Impfstoffen, verderblichen Waren oder anderen wertvollen Gegenständen in einem Kühlschrank, stellen Sie in der EcoFlow App das Zeitintervall für die AC-Abschaltung der Powerstation auf Nie ein. Überprüfen Sie außerdem regelmäßig den Batteriestand der Powerstation.
3. **Falls sich die Stromzufuhr zu den AC Ausgängen unerwartet abschaltet:**
  - a. Drücken Sie die AC Ausgangstaste, um die AC-Stromausgabe wieder zu aktivieren.
  - b. Wenn das Problem erneut auftritt, aktualisieren Sie die Firmware der Powerstation über die EcoFlow App und versuchen Sie es erneut.
  - c. Wenn das Problem weiterhin besteht, wenden Sie sich an den technischen Support.

## Über die 12 V DC Ausgänge

- DC 5521 Port

1. Drücken Sie die Taste 12 V DC Ausgang einmal, um den DC5521 Anschluss zu aktivieren.
  2. Verbinden Sie Ihr Gerät mit dem Anschluss DC5521 an der Powerstation.
- **Anderson Anschluss**
    1. Drücken Sie die Taste 12 V DC Ausgang einmal, um den Anderson-Anschluss zu aktivieren.
    2. Verbinden Sie Ihr Gerät mit dem Anderson-Anschluss an der Powerstation.

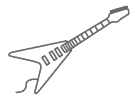

ooo



Tipp:

Die 12 V DC Ausgänge unterstützen eine Gesamtleistung von 378 W.

## Ihre Powerstation laden

### Aus der Wandsteckdose

Verbinden Sie den AC Eingang der Powerstation über das mitgelieferte AC-Ladekabel mit einer Steckdose.



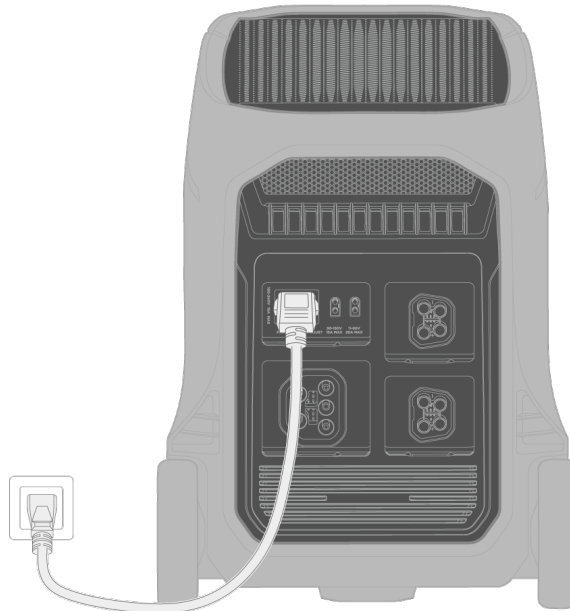

## Von den Solarpanelen

Die Powerstation unterstützt 2 PV Eingänge (HPV und LPV).

- **HPV Eingang:**

**Spezifikationen:** Dieser Anschluss unterstützt einen Eingangsspannungsbereich von 30 V-150 V, einen maximalen Strom von 15 A und eine maximale Leistungsaufnahme von 1 600 W.

**Verbindung:** Verbinden Sie diesen Anschluss mit einem [EcoFlow Solar zu XT60 Ladekabel](#) mit den Solarpanelen.

- **LPV Eingang:**

**Spezifikationen:** Dieser Anschluss unterstützt einen Eingangsspannungsbereich von 11 V-60 V, einen maximalen Strom von 20 A und eine maximale Leistungsaufnahme von 1 000 W.

**Verbindung:** Verbinden Sie diesen Anschluss mit Hilfe eines [EcoFlow Solar zu XT60i Ladekabel](#) mit den Solarpanelen.

Wenn Sie Ihre Solarpaneele anschließen, um eine Powerstation aufzuladen, müssen Sie unbedingt sicherstellen, dass die angeschlossenen Solarpaneele mit den Spezifikationen der Powerstation kompatibel sind. Hier sind einige grundlegende Richtlinien, die Ihnen helfen können, Ihre Konfiguration zu überprüfen:

### 1. Für die Reihenschaltung:

Bei dieser Konfiguration addiert sich die Spannung aller angeschlossenen Solarpaneele. Stellen Sie sicher, dass die gesamte Solar-Leerlaufspannung (Voc) die maximale Eingangsspannung (Vmax) des PV-Eingangsanschlusses der Powerstation NICHT übersteigt.

Dank des Überspannungsschutzes kann die Powerstation bis zu 155 V Eingangsspannung für den HPV-Anschluss und 62 V Eingangsspannung für den LPV-Anschluss verarbeiten. Die Voc kann jedoch bei Temperaturschwankungen schwanken. Halten Sie die Solar-Eingangsspannung immer innerhalb der sicheren Betriebsgrenzen, um mögliche Schäden an der

Powerstation zu vermeiden.

## 2. Für die Parallelschaltung:

Bei dieser Einstellung addiert sich der Strom aller angeschlossenen Solarpanele. Stellen Sie sicher, dass der gesamte Solarstrom ( $I_{mp}$ ) NAHE am maximalen Eingangsstrom ( $I_{max}$ ) des PV-Eingangsports liegt.

Die folgende Abbildung zeigt das [EcoFlow 400 W Tragbare Solarpanel](#).

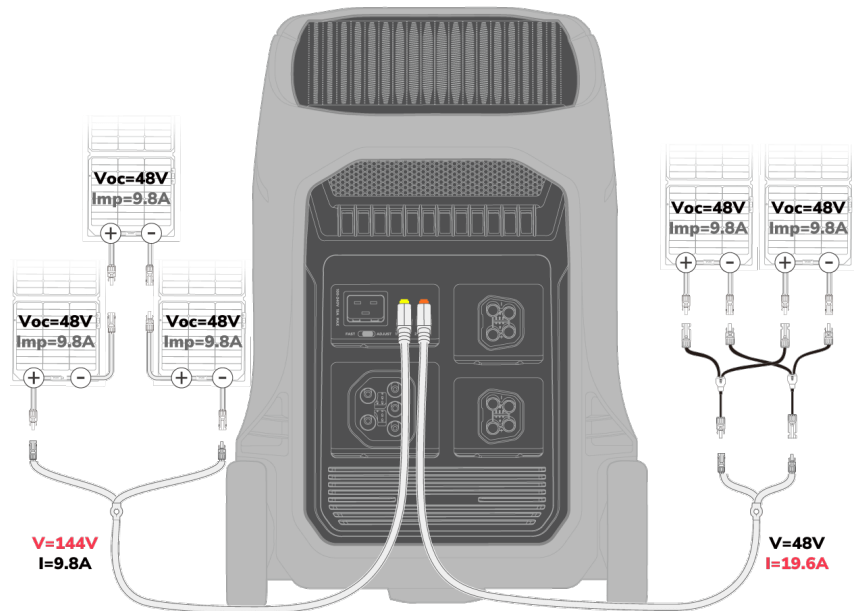

Tipps:

1. Die tatsächliche Leistung der Solarladung kann von verschiedenen Faktoren beeinflusst werden, wie z.B. Wetterbedingungen, Neigungswinkel des Solarpanels, Umgebungstemperatur, etc. Weitere Informationen zur Verkabelung von Solaranlagen finden Sie in den [EcoFlow Solarpanel Handbüchern](#).
2. Für die Parallelverkabelung sind T- oder Y-Solarverlängerungskabel erforderlich. Sie wurden entwickelt, um mehrere Kabel mit gleicher Polarität zu einem einzigen Kabel zusammenzufassen und so die Verkabelung beim Anschluss der Solarpanele an ein XT60 / XT60i-Ladekabel zu vereinfachen.
3. Sollten Sie feststellen, dass die Ladeleistung nicht den Spezifikationen der Solarpanele entspricht, versuchen Sie, die Anschlüsse so einzustellen, dass sie sicher sind. Vergewissern Sie sich auch, dass die Solarpanele entsprechend ihrer tatsächlichen Spezifikationen an den entsprechenden Solareingang angeschlossen sind.

## Vom Zigarettenanzünder im Kfz

Verbinden Sie den Kfz-Eingang der Ladestation (XT60i) über ein [EcoFlow Kfz-Ladekabel](#) mit der Zigarettenanzünderbuchse des Fahrzeugs.

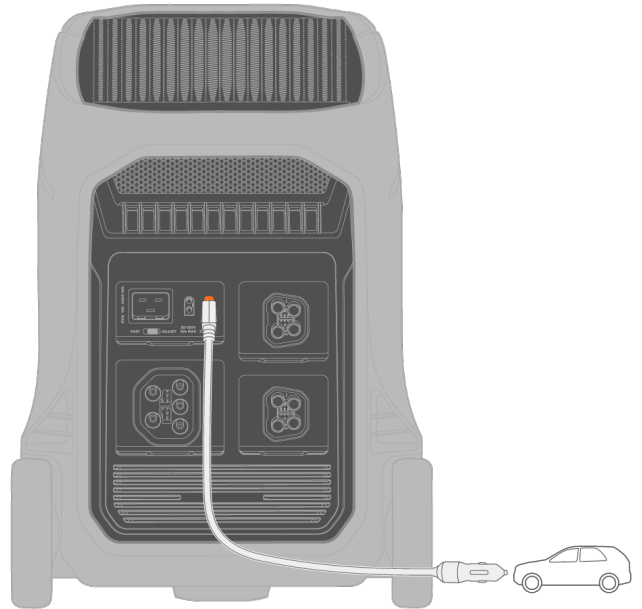

### Vom DC-DC Batterieladegerät

#### Methode 1: Über den Anschluss für die Zusatzbatterie (unterstützt nur das EcoFlow Batterieladegerät)

1. Setzen Sie den [DELTA Pro zu Smart Generator Adapter](#) in den Anschluss für die Zusatzbatterie der Powerstation ein.
2. Verbinden Sie die Powerstation mit dem XT150-Anschluss eines [EcoFlow 800 W Batterieladegeräts](#).

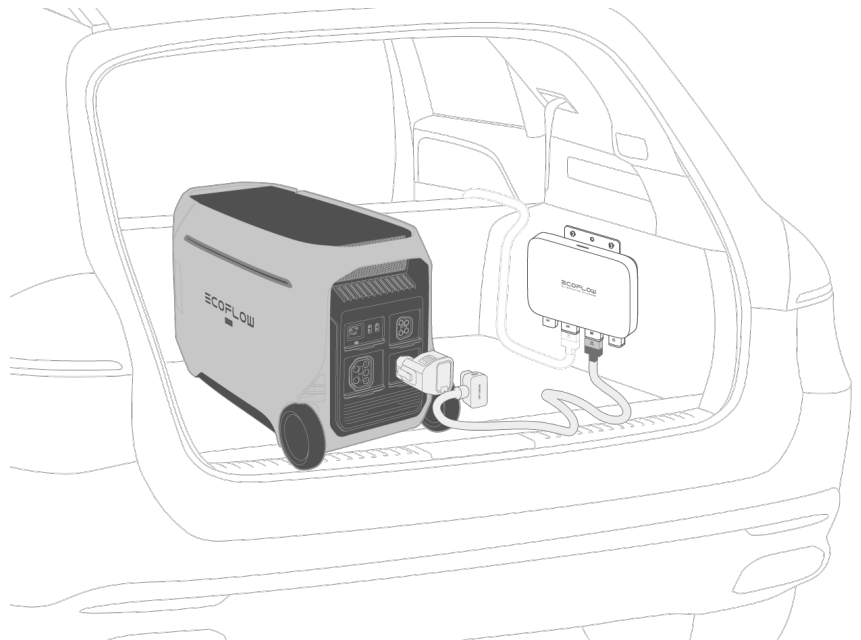

#### Methode 2: Über den Kfz Eingang (XT60i)

Verbinden Sie den Kfz-Eingang der Powerstation mit einem DC-DC-Bordlader.

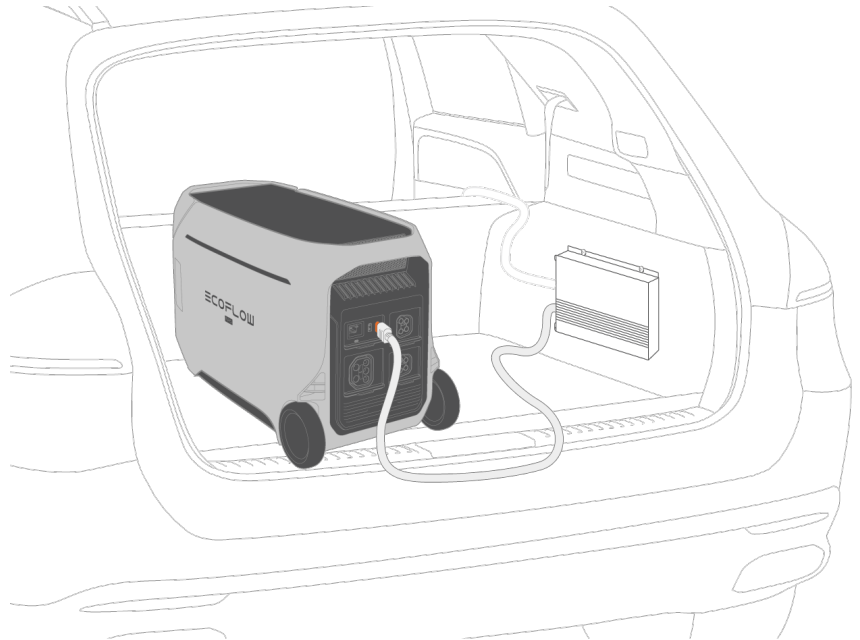

### Vom EV-Ladegerät

Verbinden Sie den AC Power IN / OUT-Anschluss der Powerstation mit einem EV-Ladegerät über einen [EcoFlow EV X-Stream Adapter](#).

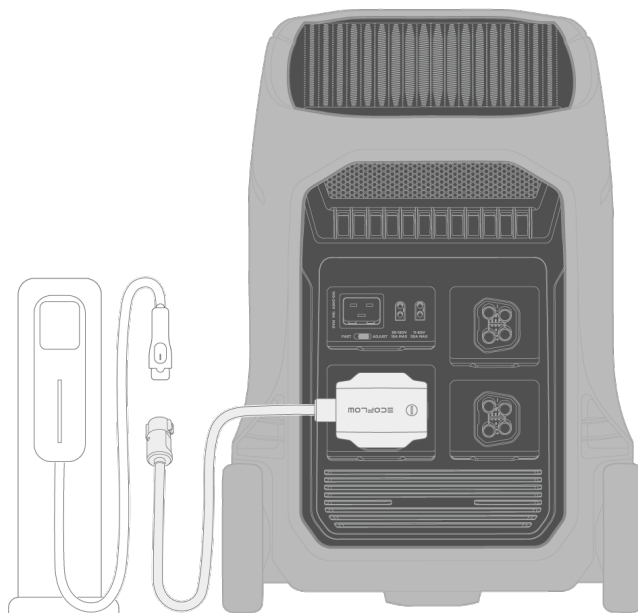

#### Hinweis:

Stellen Sie beim Laden über ein EV-Ladegerät sicher, dass der

- i** Ladestand der Batterie der Powerstation über 0 % liegt oder höher ist als die in der EcoFlow App festgelegte Entladegrenze. Andernfalls kann der Ladevorgang fehlschlagen.



#### Tipp:

Die Powerstation unterstützt Level 1 und Level 2 AC EV-Ladegeräte

### Vom Generator

### Methode 1: Über den Anschluss für die Zusatzbatterie (unterstützt nur EcoFlow Smart Generatoren)

1. Setzen Sie den [DELTA Pro zu Smart Generator Adapter](#) in den Anschluss für die Zusatzbatterie der Powerstation ein.
2. Verbinden Sie die Powerstation mit dem Verbindungskabel der Zusatzbatterie mit dem XT150 Anschluss des EcoFlow Smart Generators.

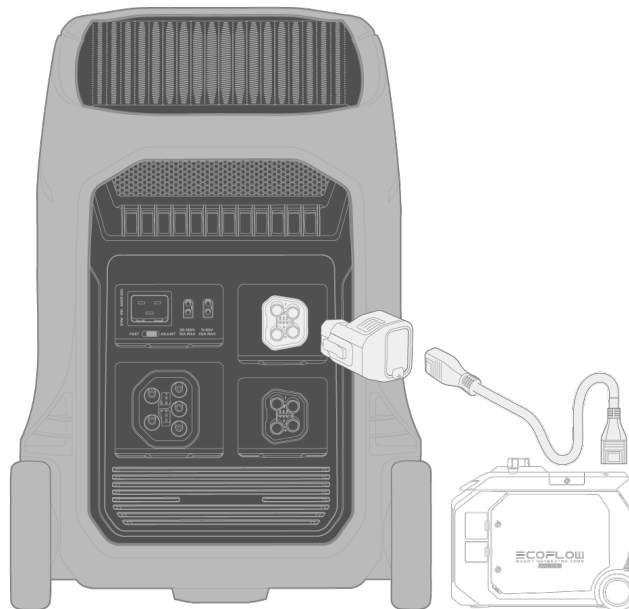

### Methode 2: Über die AC Eingangsbuchse

Verbinden Sie die AC Eingangsbuchse der Powerstation mit einem Generator, indem Sie das mitgelieferte AC-Ladekabel verwenden.



### Method 3: Über den AC Power IN / OUT-Anschluss

Verbinden Sie den AC Power IN / OUT-Anschluss der Powerstation mit dem Split-Phasen AC-Anschluss (L14-30 oder L15-30) eines Generators unter Verwendung des [EcoFlow AC Generator Ladeadapters](#).

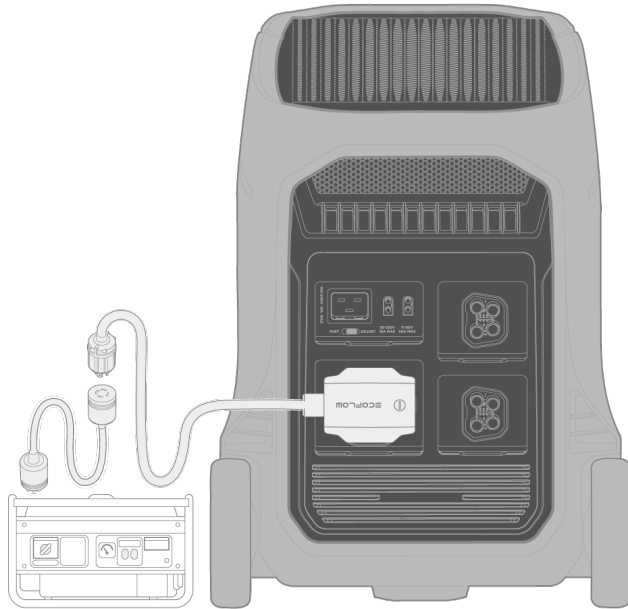

## Steuerung

### EcoFlow App herunterladen

EcoFlow bietet eine Begleit-App für die Geräteverwaltung. Mit dieser mobilen Anwendung können Sie:

- Die umfassende Fernsteuerung Ihrer EcoFlow Geräte nutzen.
- Details zum Stromverbrauch lückenlos in Echtzeit überwachen.
- Ihr Energiesystem mit einer Reihe von anpassbaren Optionen personalisieren.
- Umgehend In-App-Fehlerbehebungen und Firmware-Updates erhalten.



Scannen Sie den QR-Code oder laden Sie ihn herunter unter:  
<https://download.ecoflow.com/app>

### Gerät verbinden & Internet einrichten

Nachdem Sie erfolgreich ein EcoFlow Konto registriert haben, verbinden Sie Ihre EcoFlow Geräte mit Ihrem Konto, um den Fernzugriff auf die Einstellungen des Geräts zu gewährleisten.

#### Ein neues EcoFlow Gerät verbinden:

1. Öffnen Sie die EcoFlow App und melden Sie sich bei Ihrem EcoFlow Konto an.
2. Tippen Sie auf die Schaltfläche Gerät hinzufügen oder das Symbol **+** in der oberen rechten Ecke, um nach neuen EcoFlow Geräten zu suchen.
3. Wählen Sie Ihr EcoFlow Gerät aus und folgen Sie den Popup-Anweisungen, um die Geräteanbindung und die WLAN Einrichtung abzuschließen.





Tipps:

### 1. Sie können diese Powerstation nicht über Bluetooth finden?

Versuchen Sie Folgendes:

- a. **Ausschalten:** Halten Sie den Netzschalter 2 Sekunden lang gedrückt, um die Powerstation auszuschalten.
- b. **Bluetooth zurücksetzen:** Halten Sie bei ausgeschaltetem Gerät den Hauptschalter mindestens 5 Sekunden lang gedrückt, nachdem sich das Display eingeschaltet hat, um alle Bluetooth und WLAN Verbindungen zurückzusetzen.
- c. **Einschalten und erneut versuchen:** Halten Sie den Hauptschalter 2 Sekunden lang gedrückt, um das Gerät einzuschalten und die Suche erneut zu starten.
- d. Wenn das Problem weiterhin besteht, wenden Sie sich an den technischen Support.

**2. Bluetooth Standby-Tipp:** Die Bluetooth Standby-Funktion ist bei dieser Powerstation verfügbar. Im Bluetooth Standby Modus bleibt Bluetooth auch dann aktiviert, wenn das Gerät ausgeschaltet ist. Damit können Sie die Powerstation über Bluetooth in der EcoFlow App ferngesteuert einschalten. Der Bluetooth Standby Modus verbraucht jedoch etwas Strom. Wenn Sie diese Funktion nicht benötigen oder die Zeit, in der der Bluetooth Standby Modus aktiv ist, verkürzen möchten, können Sie die Einstellung für das Bluetooth Timeout in der EcoFlow App anpassen.

## Steuerung per Telefon

Mit der EcoFlow App können Sie alle Ihre verbundenen EcoFlow Geräte auf Ihrem Telefon verwalten.

Die Powerstation unterstützt WLAN und Bluetooth Verbindungen und passt sich an unterschiedliche Netzwerkbedingungen an, um einen bequemen Zugriff auf die Geräteeinstellungen zu gewährleisten.

### • Mit Internet

Wenn das WLAN Signal stabil ist, können Sie über das Internet auf die Geräteeinstellungen zugreifen. Diese Methode wird immer empfohlen, um sicherzustellen, dass Ihr EcoFlow Gerät rechtzeitig Firmware Updates und Push-Nachrichten erhalten kann.



### • Ohne Internet

Bei eingeschränkter WLAN-Verbindung kann die Powerstation lokal über Bluetooth verwaltet werden.



## Steuerung über die EcoFlow PowerInsight

EcoFlow PowerInsight ist ein Energiemanager für Ihr Energiesystem - von der Erzeugung über die Speicherung bis zum Verbrauch. Das Matter-Protokoll ermöglicht auch die Integration von Geräten anderer Hersteller, z. B. Thermostate zur Regulierung der Raumtemperatur, Smart Plugs zur Kontrolle des Stromverbrauchs und zur Steuerung der Stromversorgung von Geräten sowie intelligente Glühlampen zur Steuerung der Beleuchtung.

Weitere Informationen zur Nutzung von EcoFlow PowerInsight finden Sie unter <https://manuals.ecoflow.com/product/powerinsight>



## Mehr entdecken

### Verbesserte Systemsicherheit

DELTA Pro 3 ist mit einem isolierten Gehäuse ausgestattet. Verschiedene Schutzfunktionen sorgen für Sicherheit. Wenn Sie die Powerstation in einer feuchten Umgebung oder in einer anderen Situation mit potenziellen elektrischen Gefahren betreiben müssen, erhöhen Sie die Sicherheit, indem Sie sie mit einem FI-Schutzschalter (GFCI) oder einem Fehlerstromschutzschalter (RCD) verwenden.

Wenn Sie einen GFCI/RCD verwenden, aktivieren Sie die Funktion „GFCI-Unterstützung“ in der EcoFlow-App. Diese Funktion nutzt den Nullleiter, um die Erdung des Nullleiters des Stromnetzes zu simulieren und vervollständigt damit den Erkennungskreis des GFCI, so dass der GFCI auslösen kann, wenn ein Leckstrom erkannt wird.



Tipp:

Die Funktion GFCI-Unterstützung ist nicht erforderlich, wenn sich die Powerstation im Bypass-Modus befindet.

### Erweitern Sie die Kapazität der Batterie

Wenn Sie häufig mit stromintensiven Szenarien konfrontiert sind oder bei Stromausfällen länger arbeiten müssen, können Sie proaktiv zusätzliche Batteriekapazität installieren. An diese Powerstation können bis zu 2 Zusatzbatterien angeschlossen werden, um die Kapazität zu erweitern.

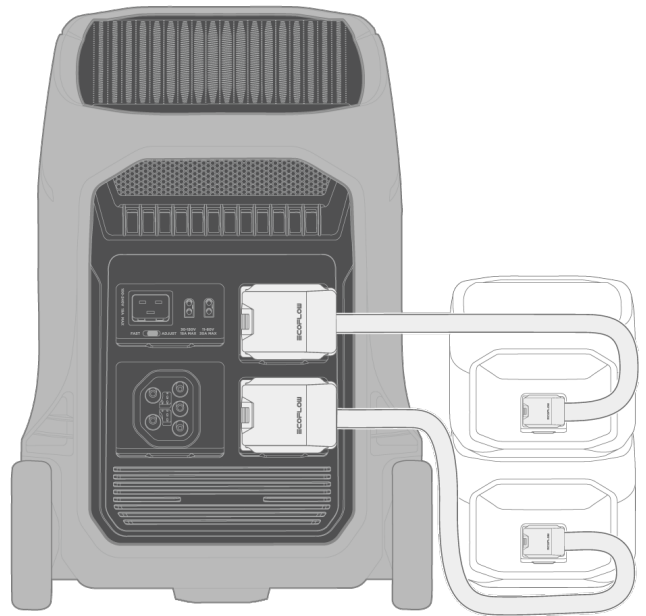

- **Anschließen der Zusatzbatterie**

1. Schließen Sie die Zusatzbatterie an den Anschluss für die Zusatzbatterie an der Powerstation an.
2. Die Zusatzbatterie gilt als erfolgreich installiert, wenn das Batteriesymbol im Display der Powerstation angezeigt wird.

#### **Entfernen der Zusatzbatterie**

Trennen Sie direkt die Verbindung zwischen der Powerstation und der Zusatzbatterie.

 **Tipp:** Die Powerstation ist rückwärtskompatibel mit der [DELTA Pro Intelligenten Zusatzbatterie](#).

## **Maximieren Sie die Ausgangsleistung**

### **X-Fusion: Optimale Leistungskapazität**

X-Fusion ist eine fortschrittliche Technologie, die dafür sorgt, dass alle AC-Ausgangssteckdosen im Bypass-Modus (wenn Sie die Powerstation gleichzeitig aufladen und entladen, aktiviert die Powerstation automatisch den Bypass-Modus) eine optimale Leistung in Bezug auf Watt und Ampere liefern.

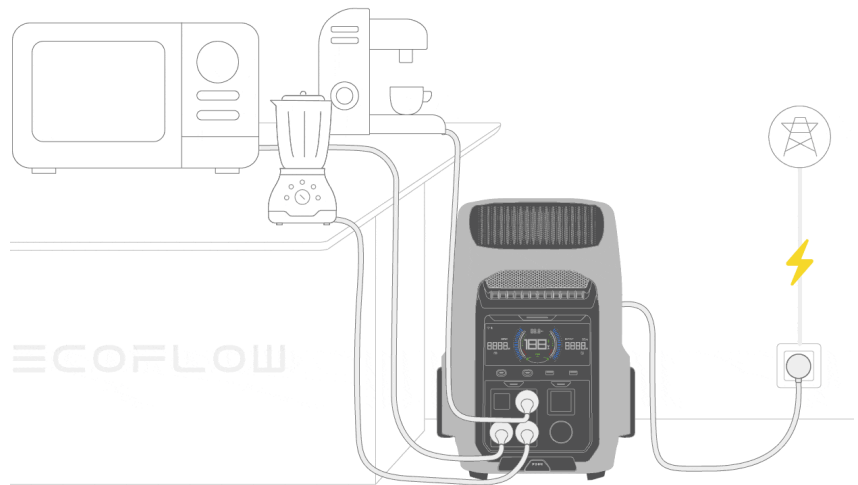

Tipps:



1. X-Fusion ist eine integrierte Funktion, die keine zusätzliche Konfiguration erfordert.
2. Die Powerstation kann bis zu ihrer maximalen Nennleistung Energie liefern, egal wie hoch die Einspeisung ist.

### X-Boost: Stromversorgung für Geräte mit hoher Leistung

X-Boost ist eine innovative Technologie, die nur in EcoFlow Powerstationen eingesetzt wird. Sie ermöglicht den Betrieb von Geräten, deren Leistungsbedarf über der Nennleistung der Powerstation liegt.

- **Wie kann ich diese Funktion nutzen?**

X-Boost ist standardmäßig deaktiviert. Zur Verwendung:

1. Schließen Sie Geräte mit hoher Leistung an einen AC Ausgang der Powerstation an.
2. Öffnen Sie die EcoFlow App und melden Sie sich bei Ihrem EcoFlow Konto an.
3. Aktivieren Sie X-Boost in den Einstellungen des Geräts.

- **Welche Geräte werden von X-Boost unterstützt?**

X-Boost eignet sich für Heizgeräte, wie z.B. eine Heizdecke, einen Warmwasserbereiter oder eine Wärmepumpe. X-Boost unterstützt keine Geräte mit Spannungsschutz (wie z.B. Präzisionsinstrumente). Sind solche Geräte angeschlossen, könnten sie wegen Unterspannung ausfallen.

Tipps:



X-Boost ist nicht verfügbar, wenn die Powerstation über eine AC Stromquelle geladen wird (z.B. wenn sich die Powerstation im Bypass-Modus befindet).

- **Referenz: Leistung mit X-Boost-Funktion**

Versionen	Nennleistung (W)	Leistung mit X-Boost (W)
US	4 000	6 000
JP	3 600	5 100
CN	4 000	6 000

UK	4 000	6 000
EU	4 000	6 000
AU	4 000	6 000
CH	4 000	6 000
ZA	4 000	6 000

## Parallelschaltung von Powerstationen

Parallelschaltung der Powerstationen, um die Leistung und die Speicherkapazität deutlich zu erhöhen. Verwenden Sie diese Konfiguration für Szenarien mit hohem Energiebedarf, wie z. B. netzunabhängiges Wohnen, Notstromversorgung oder Baustellen.

### Methode 1: Dual Power Station Konfiguration mit EcoFlow 50 Amp Hub

Verwenden Sie den [EcoFlow 50 Amp Hub](#) und das [EcoFlow Power Input/Output Cable](#), um zwei DELTA Pro 3 anzuschließen und die Leistung zu verdoppeln. Dann schließen Sie Ihre Verbraucher mit einem NEMA 14-50P Kabel an den EcoFlow 50 Amp Hub an.

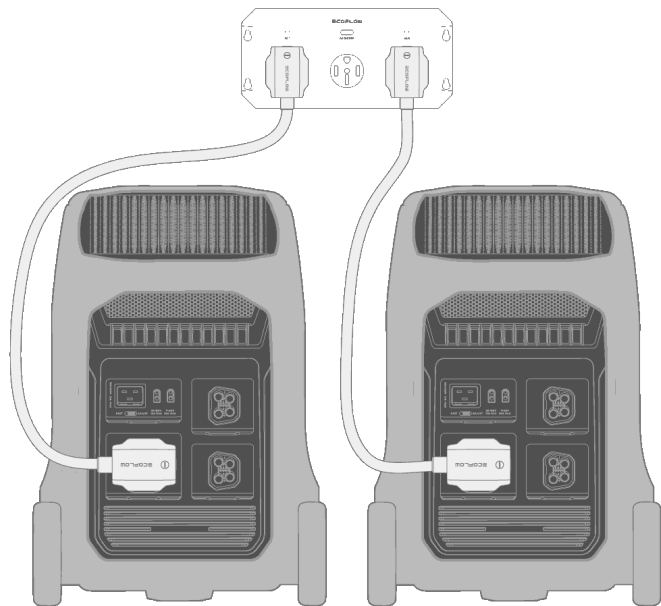

### Methode 2: Triple Power Station Konfiguration mit EcoFlow Smart Home Panel 2

Verwenden Sie das [EcoFlow Smart Home Panel 2](#) und das [EcoFlow Power Input/Output Cable](#), um drei DELTA Pro 3 anzuschließen und so die Ausgangsleistung zu verdreifachen. Das EcoFlow Smart Home Panel 2 kann auch an Ihr Hauptpanel angeschlossen werden, um die Stromkreise in Ihrem Haus gemeinsam zu verwalten.

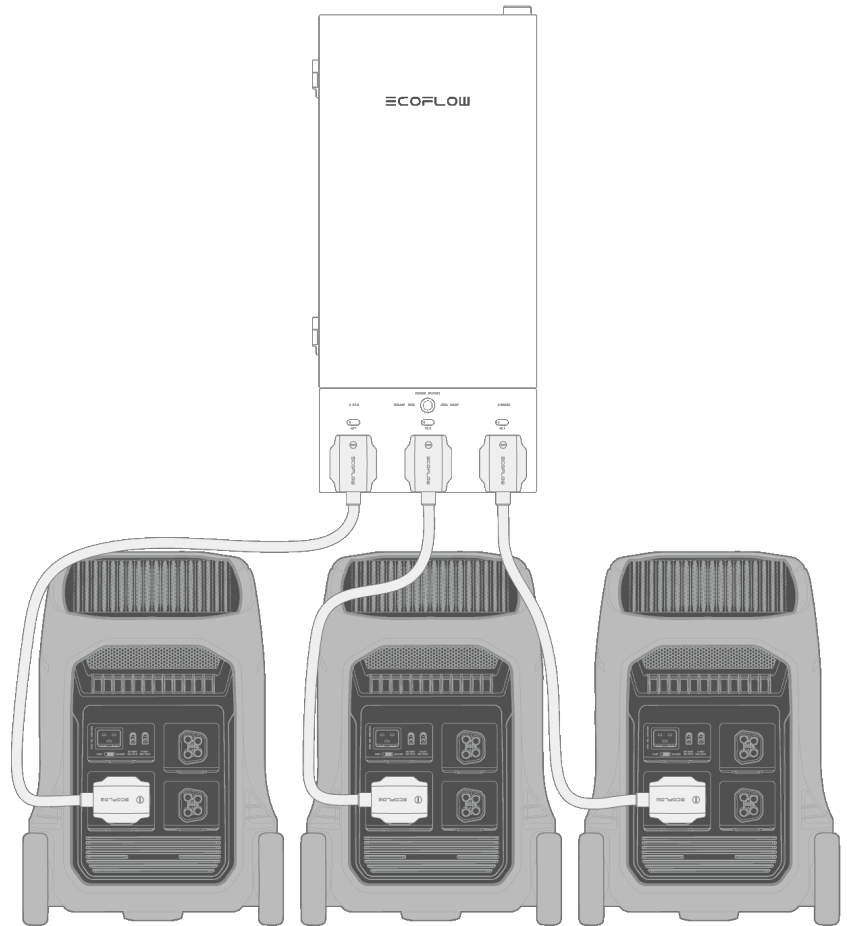

Hinweis:

- i Wenn der AC POWER IN / OUT-Anschluss verwendet wird, werden alle AC-Ausgangsbuchsen und die AC-Eingangsbuchse deaktiviert.

## Aufbau eines Backup Systems

### Unterbrechungsfreie Stromversorgung (USV): Backup für essentielle Geräte

Eine USV ist ein Gerät oder System, das bei einem Netzausfall eine kontinuierliche Ersatzstromversorgung bereitstellt. Sie können die Powerstation als USV verwenden, um wichtige Haushaltsgeräte zu unterstützen. Die Powerstation fungiert als Standby-USV mit einer Übertragungszeit von 10 ms. Bei einem Netzausfall, bei dem die Geräte keinen Strom mehr beziehen können, überträgt die Powerstation automatisch ihren Batteriestrom an die angeschlossenen Geräte.

- **Wie nutze ich diese Funktion?**

1. Schließen Sie die Powerstation an eine Wandsteckdose an, um Zugang zum Stromnetz zu erhalten.
2. Schließen Sie alle Geräte an diese Powerstation an, damit diese sie während eines Netzausfalls mit Strom versorgen kann.



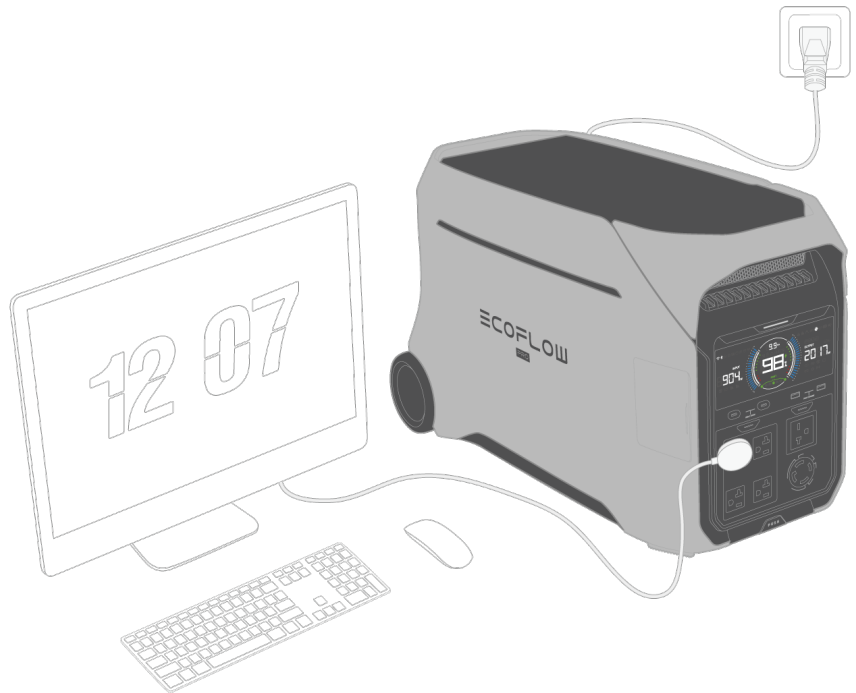

**Hinweis:** In diesem Fall benötigt die Powerstation mehr Strom aus dem Netz, als sie an die angeschlossenen Verbraucher liefert, so dass sie den überschüssigen Strom zum Laden und Warten der Batterien nutzen kann. Andernfalls kann die Powerstation nicht als USV funktionieren, da die Batterien nicht geladen sind.

## Backup für Zuhause

Die erweiterbare Batteriekapazität und die verschiedenen Steckdosentypen machen DELTA Pro 3 zu einer stabilen Ersatzstromquelle bei Stromausfällen.

### 1. Herkömmliches Backup-Schema

Nutzen Sie Ihren vorhandenen Schaltkasten und Umschalter für die Verwendung mit DELTA Pro 3. DELTA Pro 3 speichert die von den Solarpanelen erzeugte Energie, während Ihre Haushaltsgeräte normal mit Netzstrom betrieben werden. Verwenden Sie bei Bedarf den Umschalter, um die Stromquelle für Ihre Haushaltsverbraucher auf die Powerstation umzuschalten.

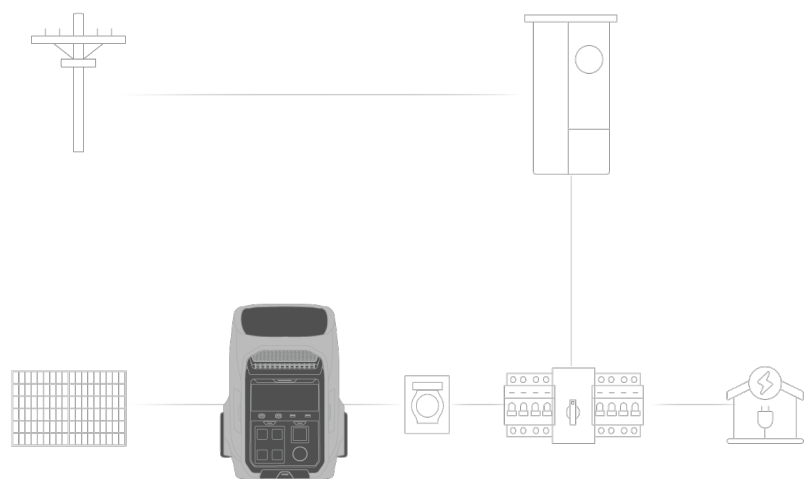



#### Hinweis:

Ein Umschalter ist unerlässlich, um die Notstromversorgung sicher vom Netzstrom zu trennen. Schließen Sie die Powerstation NICHT ohne einen ordnungsgemäß installierten Trennschalter an das elektrische System eines Gebäudes an. Bitte beachten Sie alle geltenden Gesetze und elektrischen Vorschriften.

## 2. EcoFlow PowerStream Balkonkraftwerk

Verwenden Sie [EcoFlow PowerStream Mikro-Wechselrichter](#), DELTA Pro 3 und Solarpaneele, um ein einfaches PV-Speichersystem aufzubauen. In diesem Fall speichert DELTA Pro 3 überschüssigen Strom aus den Solarpanelen und versorgt das Haus in der Nacht oder bei Stromausfällen damit.

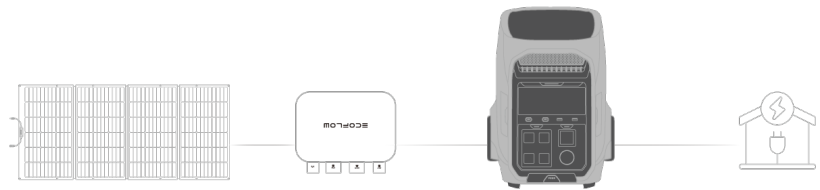

#### Hinweis:

Aufgrund der unterschiedlichen elektrischen Vorschriften in verschiedenen Ländern und Regionen empfehlen wir Ihnen, sich vor dem Kauf mit den örtlichen gesetzlichen Bestimmungen vertraut zu machen und qualifizierte Elektrofachkräfte in Ihrer Region zu konsultieren. Bitte vergewissern Sie sich, dass das Produkt in Übereinstimmung mit den gesetzlichen Vorschriften Ihres Landes/Ihrer Region installiert und verwendet werden kann.



#### Tipp:

Um mehr über EcoFlow PowerStream zu erfahren, besuchen Sie:

<https://eu.ecoflow.com/pages/powerstream>

## 3. EcoFlow Smart Home Backup

Mit EcoFlow-Geräten ein smartes Energiemanagement Ecosystem aufbauen.

Über die EcoFlow-App oder [PowerInsight](#) können Sie Ihren

Stromverbrauchsplan für Ihr Zuhause anpassen. Das [Smart Home Panel 2](#)

fungiert als Hardware-Hub und steuert DELTA Pro 3, um AC-Lade- und

Entladestrategien auszuführen. Im Falle eines unerwarteten Stromausfalls

schaltet das Smart Home Panel 2 automatisch die Stromversorgung Ihres

Hauses vom Netz auf das Energiespeichermodul um...

Unter normalen Bedingungen kann DELTA Pro 3 über das Stromnetz,

Solarenergie oder einen EcoFlow Smart Generator aufgeladen werden, so dass

Ihr Haus immer über genügend Stromreserven verfügt.

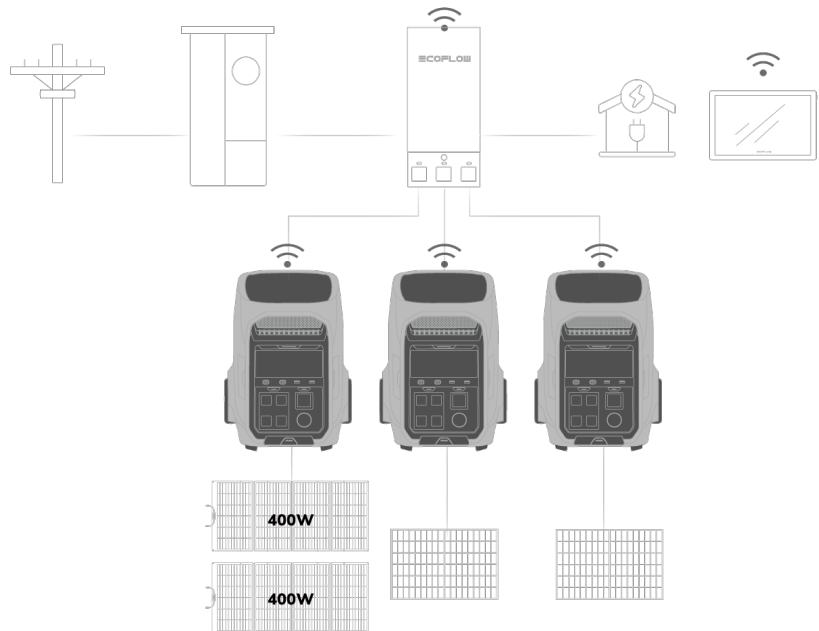

## Lagerung und Wartung

### 1. Lagerung

- Lagertemperatur:  $-10\text{ °C}$  bis  $45\text{ °C}$
- Lagern Sie das Produkt nicht an Orten, an denen die Temperatur über  $45\text{ °C}$  liegt oder unter  $-10\text{ °C}$  fällt.
- Bewahren Sie das Produkt an einem trockenen und gut belüfteten Ort auf.
- Halten Sie das Produkt von Flüssigkeiten, starker Hitze und scharfen Gegenständen fern.
- Wenn Sie das Produkt über einen längeren Zeitraum lagern möchten, führen Sie diese Schritte alle 3 Monate durch, um den einwandfreien Zustand der Batterie zu erhalten:
  1. Entladen Sie das Gerät auf 0 % Batteriestand.
  2. Laden Sie das Gerät vollständig auf 100 % Batteriestand auf.
  3. Entladen Sie das Gerät erneut bis auf 60 % des Batteriestandes.  
Hinweis: Das Produkt ist von der Garantie ausgeschlossen, wenn es länger als 6 Monate nicht aufgeladen oder entladen wurde.

### 2. Wartung

- **Reinigung**  
Benutzen Sie zur Reinigung des Produkts ein weiches, trockenes Tuch.
- **Aufrechterhaltung der Batteriegesundheit**  
Vermeiden Sie es, das Produkt längere Zeit ungenutzt zu lassen.  
Laden und entladen Sie das Produkt alle 3 Monate, um seine Lebensdauer zu verlängern.

## Sicherheitshinweise und Konformitäten

### Haftungsausschluss

Bitte lesen Sie die Produktdokumentation und vergewissern Sie sich, dass Sie sie vollständig verstanden haben, bevor Sie das Produkt verwenden. Bewahren Sie dieses Dokument nach dem Lesen zum späteren Nachschlagen gut auf. Eine unsachgemäße Verwendung dieses Produkts kann zu schweren Verletzungen bei Ihnen oder anderen sowie zu Produktschäden und Sachschäden führen. Sobald Sie dieses Produkt verwenden, wird davon ausgegangen, dass Sie alle Bedingungen und Inhalte in diesem Dokument zur Kenntnis genommen, verstanden und akzeptiert haben. EcoFlow haftet nicht für Verluste, die dadurch entstehen, dass der Benutzer das Produkt nicht in Übereinstimmung mit der Produktdokumentation verwendet. In Übereinstimmung mit den Gesetzen und Vorschriften behält sich EcoFlow das Recht der rechtsgültigen Interpretation dieses Dokuments sowie aller Dokumente im Zusammenhang mit dem Produkt vor. Dieses Dokument kann ohne vorherige Ankündigung geändert (Aktualisierungen, Überarbeitungen oder Streichungen) werden. Bitte besuchen Sie die offizielle Website von EcoFlow, um die neuesten Produktinformationen zu erhalten: <https://www.ecoflow.com/>.

## Sicherheitshinweise

1. Setzen Sie dieses Produkt keinen starken Stößen, Vibrationen oder Stürzen aus.
2. Nehmen Sie dieses Produkt nicht mit in ein Flugzeug.
3. Verwenden Sie das Produkt nicht in der Nähe einer Wärmequelle, Feuerquelle oder einem Heizofen.
4. Achten Sie darauf, dass das Produkt nicht nass wird, und tauchen Sie es nicht Flüssigkeiten ein. Falls Sie das Produkt in nassen Umgebungen wie regnerischen Regionen oder Orten in der Nähe von Wasser verwenden, schützen Sie es mit einer wasserdichten Tasche.
5. Halten Sie die in der Produktspezifikation angegebenen Umgebungstemperaturen für die Verwendung und Lagerung des Produkts ein. Vermeiden Sie eine Verschlechterung oder Beschädigung des Produkts sowie Gefahren für die persönliche Sicherheit aufgrund übermäßig hoher oder niedriger Temperaturen.
6. Verwenden Sie das Produkt nicht in Umgebungen mit starker statischer Elektrizität/Magnetfeldern.
7. Bewahren Sie dieses Produkt außerhalb der Reichweite von Kindern und Haustieren auf. Wenn das Produkt in der Nähe von Kindern verwendet wird, müssen diese sorgsam beaufsichtigt werden.
8. Halten Sie das Produkt von Abgasen, Rauch, Dampf und Staub fern.
9. Bewahren Sie das Produkt an einem trockenen und gut belüfteten Ort auf.
10. Bauen Sie das Produkt nicht selbst auseinander und reparieren oder modifizieren Sie es nicht. Wenden Sie sich für jegliche Wartungs- oder Servicearbeiten an den Kundendienst von EcoFlow.
11. Trennen Sie das Produkt vor der Durchführung von Wartungs- oder Servicearbeiten immer von allen externen Stromquellen.
12. Um das Risiko einer Beschädigung des Steckers und des Kabels zu verringern, ziehen Sie beim Herausziehen des Produkts am Stecker und nicht am Kabel.
13. Durchstechen Sie das Produkt nicht mit spitzen Gegenständen.
14. Stecken Sie nicht die Finger oder Hände in das Produkt.
15. Führen Sie keine Drähte oder andere metallische Gegenstände in das Produkt ein, um die Gefahr eines Kurzschlusses zu vermeiden.

16. Achten Sie darauf, dass die Wärmeabfuhr des Produkts während des Betriebs nicht blockiert oder eingeschränkt wird.
17. Verwenden Sie keine nicht werksgeprüften oder nicht empfohlenen Komponenten oder Zubehörteile. Falls Sie Ersatzteile benötigen, wenden Sie sich bitte an den EcoFlow Kundendienst.
18. Betreiben Sie das Produkt nicht mit einem beschädigten Kabel oder Stecker oder einem beschädigten Ausgangskabel.
19. Stellen Sie keine schweren Gegenstände auf das Produkt.
20. Stellen Sie das Produkt auf eine stabile und ebene Fläche. Vermeiden Sie Geräteschäden und Verletzungen durch Herabfallen oder Umkippen.
21. Benutzen Sie zur Reinigung des Produkts ein weiches, trockenes Tuch.
22. **Tipp zum AC Timeout:** Der AC Ausgang der Powerstation schaltet sich automatisch ab, wenn der Anschluss eine bestimmte Zeit lang nicht benutzt wird. Wenn die Powerstation an intermittierende Lasten wie Kühlschränke oder Klimaanlage angeschlossen ist, kann diese Funktion ausgelöst werden. Um eine kontinuierliche Stromversorgung für kritische Anwendungen zu gewährleisten, wie z.B. die Lagerung von Medikamenten, Impfstoffen, verderblichen Waren oder anderen wertvollen Gegenständen in einem Kühlschrank, stellen Sie in der EcoFlow App das Zeitintervall für die AC-Abschaltung der Powerstation auf Nie ein. Überprüfen Sie außerdem regelmäßig den Batteriestand der Powerstation.
23. **Grenzwert für medizinische Geräte:** Das Produkt ist nicht für den Betrieb lebenserhaltender medizinischer Geräte vorgesehen, einschließlich, aber nicht beschränkt auf medizinische Beatmungsgeräte (CPAP in Krankenhausqualität). Kontinuierlicher positiver Atemwegsdruck) oder eine künstliche Lunge (ECMO: Extrakorporale Membranoxygenierung). Wenn Sie es für andere medizinische Geräte verwenden möchten, wenden Sie sich zunächst an den Hersteller des Geräts, um sicherzustellen, dass es keine Einschränkungen für die Verwendung einer externen Stromquelle mit seinen Geräten gibt.
24. **Störungen medizinischer Geräte:** Während des Betriebs erzeugen Stromversorgungsprodukte elektromagnetische Felder, die den normalen Betrieb medizinischer Implantate oder persönlicher medizinischer Geräte wie Herzschrittmacher, Cochlea-Implantate, Hörgeräte, Defibrillatoren usw. beeinträchtigen können. Wenn solche medizinischen Geräte verwendet werden, wenden Sie sich bitte an den Hersteller, um Informationen über mögliche Einschränkungen bei der Verwendung dieser Geräte zu erhalten. Diese Maßnahmen sind von grundlegender Bedeutung, um einen sicheren Abstand zu medizinischen Implantaten (z. B. Herzschrittmacher, Cochlea-Implantate, Hörgeräte, Defibrillatoren usw.) und diesem Produkt zu gewährleisten, während es in Gebrauch ist.
25. **Stromschlaggefahr:** Benutzen Sie das Produkt niemals, um Elektrowerkzeuge zu betreiben, mit denen Sie stromführende Teile oder stromführende Leitungen schneiden oder erreichen können, oder um Materialien zu bearbeiten, die stromführende Teile oder stromführende Leitungen enthalten können, wie z. B. Gebäudewände usw.
26. **ERDUNGSHINWEISE:** Dieses Produkt muss geerdet werden. Im Falle einer Störung oder eines Ausfalls stellt die Erdung den Weg des geringsten Widerstands für den elektrischen Strom dar, so dass die Gefahr eines Stromschlags verringert wird. Zu Ihrer Sicherheit stellt EcoFlow ein Kabel mit einem Geräteerdungsleiter und einem Erdungsstecker zur Verfügung. Der Stecker muss an eine ordnungsgemäß installierte und geerdete Steckdose angeschlossen werden, die den örtlichen Vorschriften entspricht.  
**WARNUNG** - Es besteht die Gefahr eines Stromschlags, wenn der

Schutzleiter des Geräts nicht richtig angeschlossen ist. Wenden Sie sich in den folgenden Fällen an einen qualifizierten Elektriker, anstatt den mitgelieferten Stecker zu verändern:

- Sie sind sich nicht sicher, ob das Produkt ordnungsgemäß geerdet ist;
  - Der mitgelieferte Stecker passt nicht in die Steckdose.
27. **Nutzung in Werkstätten:** Stellen Sie das Gerät bei der Verwendung in einer Werkstatt, wie z. B. einem Fahrzeugreparaturzentrum, einer Werkstatt oder einem anderen Ort, an dem Reparaturen durchgeführt werden, nicht auf den Boden oder in einer Höhe von weniger als 457 mm über dem Boden auf.

## Im Notfall

1. Ergreifen Sie im Notfall vor dem Berühren des Produkts Vorsichtsmaßnahmen gegen Stromschlag, z. B. durch das Tragen von Isolierhandschuhen.
2. Wenn das Produkt nass wird, verwenden Sie es nicht weiter und schalten Sie es nicht ein. Platzieren Sie das Produkt an einem sicheren, wasserdichten und gut belüfteten Ort und kontaktieren Sie den EcoFlow Kundendienst.
3. Falls das Produkt ins Wasser fällt, platzieren Sie es an einem sicheren, trockenen und gut belüfteten Ort und warten Sie, bis es vollständig getrocknet ist. Das getrocknete Produkt darf nicht mehr verwendet werden und muss entsprechend den örtlichen Gesetzen und Vorschriften entsorgt werden.
4. Sollte das Produkt in Brand geraten, wird empfohlen, Feuerlöscher in folgender Reihenfolge einzusetzen: Wasser oder Wassernebel, Sand, Löschdecke, Trockenpulver und schließlich ein Kohlendioxid-Feuerlöscher.
5. Wenn das Produkt umgefallen und stark beschädigt ist, verwenden Sie Isolierhandschuhe und schalten Sie es aus. Platzieren Sie das Produkt dann in einem offenen Bereich weit weg von flammbaren Materialien und Personen. Entsorgen Sie es je nach den örtlichen Gesetzen und Vorschriften.

## Recycling und Entsorgung

1. Wenn das Produkt schwerwiegende Schäden, Fehlfunktionen oder eine vollständig entleerte Batterie aufweist, muss es ordnungsgemäß entsorgt oder recycelt werden.
2. Dieses Produkt enthält Batterien. Bitte entsorgen Sie das Produkt gemäß den örtlichen Gesetzen und Vorschriften zur Entsorgung und zum Recycling von Batterien. Entsorgen Sie es nicht im Hausmüll, um Umweltverschmutzung und Sicherheitsrisiken zu vermeiden.
3. Stellen Sie nach Möglichkeit sicher, dass die Batterie vollständig entladen ist (0 % Kapazität), bevor Sie das Produkt entsorgen. Ist dies nicht der Fall, werfen Sie die Batterie nicht direkt in eine Batterie-Recyclingbox. Wenden Sie sich stattdessen für die richtige Handhabung an ein professionelles Batterierecyclingunternehmen.

## Einhaltung gesetzlicher Vorschriften

### **FCC Compliance Statement**

Any Changes or modifications not expressly approved by the party responsible for compliance could void the user's authority to operate the equipment.

This device complies with part 15 of the FCC Rules. Operation is subject to the following two conditions:

- (1) This device may not cause harmful interference, and
- (2) this device must accept any interference received, including interference that may cause undesired operation.

Note: This equipment has been tested and found to comply with the limits for a Class A digital device, pursuant to part 15 of the FCC Rules. These limits are designed to provide reasonable protection against harmful interference when the equipment is operated in a commercial environment. This equipment generates, uses, and can radiate radio frequency energy and, if not installed and used in accordance with the instruction manual, may cause harmful interference to radio communications. Operation of this equipment in a residential area is likely to cause harmful interference in which case the user will be required to correct the interference at his own expense.

This equipment complies with FCC radiation exposure limits set forth for an uncontrolled environment.

This equipment should be installed and operated with a minimum distance of 20 cm between the radiator & your body.

### **IC Compliance Statement**

When using the product, maintain a distance of 20 cm from the body to ensure compliance with RF exposure requirements.

This device complies with Industry Canada licence-exempt RSS standard(s).

Operation is subject to the following two conditions:

- (1) this device may not cause interference, and
- (2) this device must accept any interference, including interference that may cause undesired operation of the device.

This Class A digital apparatus complies with Canadian ICES-003.

Il doit être installé et utilisé à une distance minimale de 20 cm entre le radiateur et toute partie de votre corps.

Le présent appareil est conforme aux CNR d'Industrie Canada applicables aux appareils radio exempts de licence. L'exploitation est autorisée aux deux conditions suivantes:

- (1) l'appareil n' doit pas produire de brouillage, et
- (2) l'utilisateur de l'appareil doit accepter tout brouillage radioélectrique subi, même si le brouillage est susceptible d'en compromettre le fonctionnement.

Cet appareil numérique de la classe A est conforme à la norme NMB-003 du Canada.



CE

Hiermit erklärt EcoFlow Inc., dass der Funkanlagentyp Tragbare Stromversorgung der Richtlinie 2014/53/EU, 2011/65/EU (RoHS), (EU) 2015/863 (RoHS) entspricht. Der vollständige Text der EU Konformitätserklärung ist unter der folgenden Internetadresse verfügbar:

<http://www.ecoflow.com/eu/eu-compliance>



#### WEEE

Diese Kennzeichnung zeigt an, dass dieses Produkt innerhalb der EU nicht mit anderem Hausabfall entsorgt werden sollte. Recyceln Sie dieses Produkt ordnungsgemäß, um mögliche Umweltschäden oder Gesundheitsrisiken durch unkontrollierte Abfallentsorgung zu verhindern und gleichzeitig die umweltverträgliche Wiederverwendung von Materialressourcen zu fördern. Bitte geben Sie Ihr gebrauchtes Produkt an eine geeignete Sammelstelle oder kontaktieren Sie den Händler, wo Sie das Produkt erworben haben. Ihr Händler wird das gebrauchte Produkt annehmen und an eine umweltgerechte Recycling-Einrichtung weiterleiten.

## Anhang

### Lieferumfang



1. EcoFlow DELTA Pro 3 x 1
2. AC-Ladekabel x 1
3. Griffschutz x 2
4. Produkt Unterlagensatz x 1



Wenn ein Artikel beschädigt ist oder fehlt, wenden Sie sich bitte an den EcoFlow Kundendienst.

### Zubehörliste

[Mehr anzeigen](#)

### AC-Steckdosentypen nach Version



**INPUT**



C20

... **US** ...

**OUTPUT**



NEMA TT-30

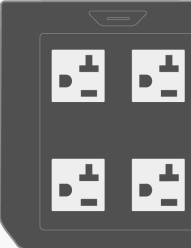

NEMA 5-20

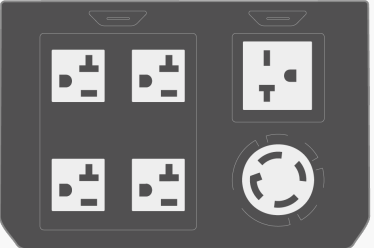

NEMA 6-20  
NEMA L14-30

**INPUT**



C20

... **JP** ...

**OUTPUT**



NEMA L6-30

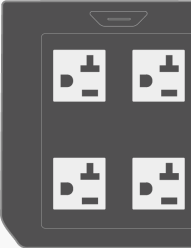

NEMA 5-20

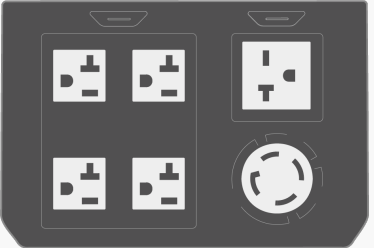

NEMA 6-20  
NEMA L15-30

**INPUT**



C14

... **CN** ...

**OUTPUT**



国标五插



国标三插

**INPUT**



C20

... **UK** ...

**OUTPUT**



CEE 16A

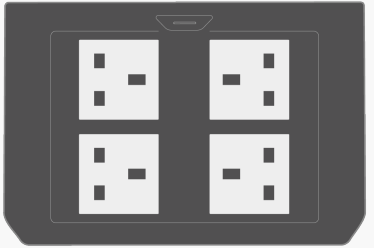

TYPE G

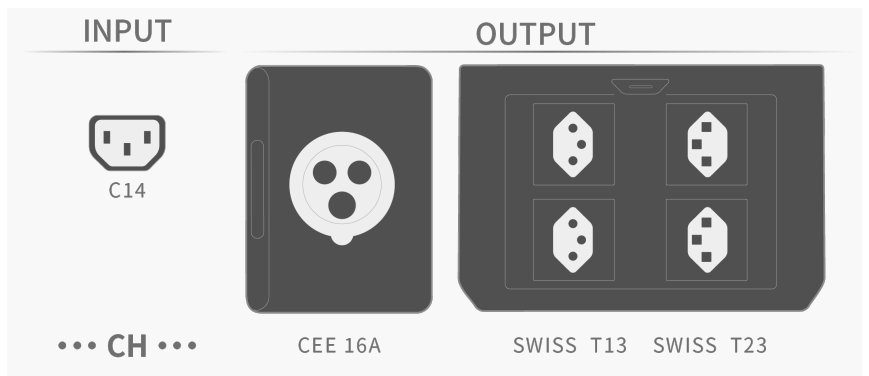
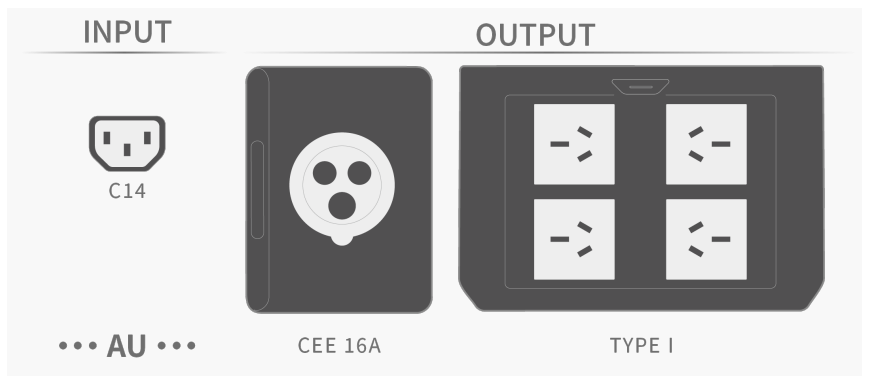
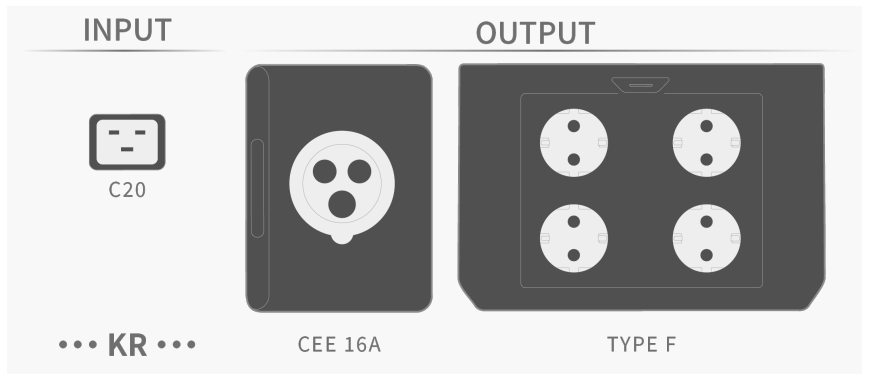
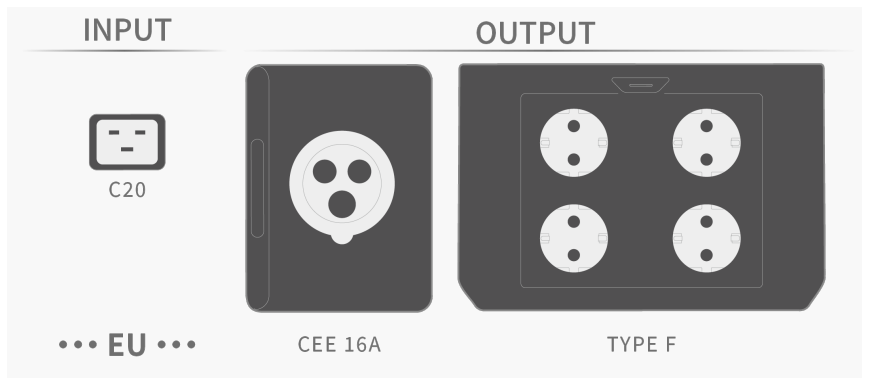

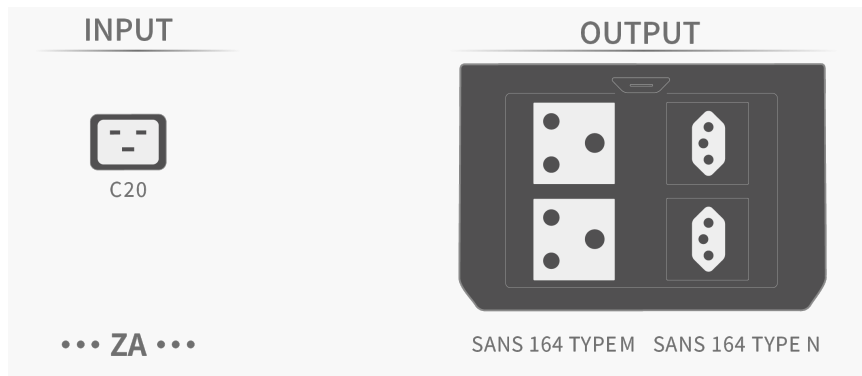

## Spezifikationen

Allgemein	
Modell	EFD521
Netto Gewicht	Ca. 51.5 kg
Abmessungen (L x B x H)	Ca. 410,4 x 341 x 693 mm
AC-Ausgang	
Welle Form	Reine Sinuswelle
Steckdose	<p><b>US:</b></p> <ul style="list-style-type: none"> <li>• Niedervolt/1-phasig: 4x NEMA 5-20R, 120 V~20 A; 1x NEMA TT-30R, 120 V~30 A</li> <li>• Hochspannung/Split Phase: 1x NEMA L14-30R, 120 V/240 V~16,7 A; 1x NEMA 6-20R, 240 V~16,7 A</li> </ul> <p><b>JP:</b></p> <ul style="list-style-type: none"> <li>• Niedervolt/1-phasig: 4x NEMA 5-20R, 100 V~20 A; 1x NEMA L6-30R, 100 V~30 A</li> <li>• Hochspannung/Split Phase: 1x NEMA L15-30R, 100 V/200 V~18 A; 1x NEMA 6-20R, 200V~18A</li> </ul> <p><b>CN:</b> 2 x Standard Fünflochsteckdose, 220 V~10 A; 2 x Standard Dreilochsteckdose, 220 V~16 A</p> <p><b>UK:</b> 4x Type G, 230 V~13 A; 1x CEE 16 A, 230 V~16 A</p> <p><b>EU:</b> 4x Type F, 230 V~16 A; 1x CEE 16 A, 230 V~16 A</p> <p><b>KR:</b> 4x Type F, 220 V~16 A; 1x CEE 16 A, 220 V~16 A</p> <p><b>AU:</b> 4x Type I, 230V~15A; 1x CEE 16A, 230V~16A</p> <p><b>CH:</b> 2x Swiss T13, 230V~10A; 2x Swiss T23, 230V~16A; 1x CEE 16A, 230V~16A</p> <p><b>ZA:</b> 2x SANS 164 Type N, 230V~16A; 2x SANS 164 Type</p>

M, 230V~16A

**US:**

- Nur Entladung:

120 V~60 Hz 4 000 W gesamt (Überspannung 8 000 W)

120/240 V~60 Hz 4 000 W gesamt (Überspannung 8 000 W)

- Bypass-Modus:

100-120 V~50/60 Hz 4000 W gesamt

**JP:**

- Nur Entladung:

100 V~60 Hz 3 600 W gesamt (Überspannung 7 200 W)

100/200 V~60 Hz 3 600 W gesamt (Überspannung 7 200 W)

- Bypass-Modus:

100-120 V~50/60 Hz 3 600 W gesamt

**CN:**

- Nur Entladung: 220 V~50 Hz 4 000 W gesamt (Überspannung 8 000 W)

- Bypass-Modus: 220-240 V~50/60 Hz 4000 W gesamt

**UK:**

- Nur Entladung: 230 V~50 Hz 4 000 W gesamt (Überspannung 8 000 W)

- Bypass-Modus: 220-240 V~50/60 Hz 4000 W gesamt

Details zum Ausgang

**EU:**

- Nur Entladung: 230 V~50 Hz 4 000 W gesamt (Überspannung 8 000 W)

- Bypass-Modus: 220-240 V~50/60 Hz 4 000 W gesamt

**KR:**

- Nur Entladung: 220 V~60 Hz 4 000 W gesamt (Überspannung 8 000 W)

- Bypass-Modus: 220-240 V~50/60 Hz 4000 W gesamt

**AU:**

- Nur Entladung: 230 V~50 Hz 4 000 W gesamt (Überspannung 8 000 W)

- Bypass-Modus: 220-240 V~50/60 Hz 4 000 W gesamt

**CH:**

- Nur Entladung: 230 V~50 Hz 4 000 W gesamt (Überspannung 8 000 W)

- Bypass-Modus: 220-240 V~50/60 Hz 4 000 W gesamt

**ZA:**

- Nur Entladung: 230 V~50 Hz 4 000 W gesamt (Überspannung 8 000 W)

- Bypass-Modus: 220-240 V~50/60 Hz 4 000 W gesamt

EcoFlow Proprietärer Anschluss

**US:**

Nur Entladung: 120/240 V~16,7 A 60 Hz

AC-Eingangs/ Ausgangs Port (AC POWER IN/OUT PORT)	<p><b>JP:</b> Nur Entladung: 100 V/200 V~18 A 60 Hz</p> <p><b>CN:</b> Nur Entladung: 220 V~18 A 50 Hz</p> <p><b>UK:</b> Nur Entladung: 230 V~17,4 A 50 Hz</p> <p><b>EU:</b> Nur Entladung: 230 V~17,4 A 50 Hz</p> <p><b>KR:</b> Nur Entladung: 220 V~18 A 60 Hz</p> <p><b>AU:</b> Nur Entladung: 230 V~17,4 A 50 Hz</p> <p><b>CH:</b> Nur Entladung: 230 V~17,4 A 50 Hz</p> <p><b>ZA:</b> Nur Entladung: 230 V~17,4 A 50 Hz</p>
--	---

#### DC Ausgang

USB-Ausgang	<p>2 x USB-A (QC3.0): 5 V<math>\overline{=}</math>2,4 A / 9 V<math>\overline{=}</math>2 A / 12 V<math>\overline{=}</math>1,5A, 18 W max. pro Port, gesamt 36 W</p> <p>2 x USB-C (PD3.0): 5 / 9 / 12 / 20 V<math>\overline{=}</math> 5 A, 15V<math>\overline{=}</math>3A, max. 100 W pro Port, insgesamt 200 W</p>
-------------	---

12 V DC-Ausgang	<p>12,6 V<math>\overline{=}</math>30 A, 378 W gesamt</p> <ul style="list-style-type: none"> <li>• DC5521-Anschluss: 5 A max.</li> <li>• Anderson-Anschluss: 30 A max.</li> </ul>
-----------------	--

#### AC-Eingang

Steckdose	<p><b>US / JP / UK / EU / KR / ZA:</b> C20</p> <p><b>CN / AU / CH:</b> C14</p>
-----------	--

Details zum Eingang	<p><b>US:</b></p> <ul style="list-style-type: none"> <li>• Nur Laden: 100-240 V~15 A 50/60 Hz</li> <li>• Bypass-Modus: 100-120 V ~ 15 A (maximal 3 Std.), 12 A (kontinuierlich), 50/60 Hz</li> </ul> <p><b>JP:</b></p> <ul style="list-style-type: none"> <li>• Nur Laden: 100-240 V~15 A 50/60 Hz</li> <li>• Bypass-Modus: 100-120 V~15 A 50/60 Hz</li> </ul> <p><b>CN:</b></p> <ul style="list-style-type: none"> <li>• Nur Laden: 220-240 V~10 A 50/60 Hz</li> <li>• Bypass-Modus: 220-240 V~10 A 50/60 Hz</li> </ul> <p><b>UK:</b></p> <ul style="list-style-type: none"> <li>• Nur Laden: 220-240 V~12,5 A 50/60 Hz</li> <li>• Bypass-Modus: 220-240 V~12,5 A 50/60 Hz</li> </ul> <p><b>EU:</b></p> <ul style="list-style-type: none"> <li>• Nur Laden: 220-240 V~12,5 A 50/60 Hz</li> <li>• Bypass-Modus: 220-240 V~12,5 A 50/60 Hz</li> </ul> <p><b>KR:</b></p> <ul style="list-style-type: none"> <li>• Nur Laden: 220-240 V~10 A 50/60 Hz</li> <li>• Bypass-Modus: 220-240 V~10 A 50/60 Hz</li> </ul> <p><b>AU:</b></p> <ul style="list-style-type: none"> <li>• Nur Laden: 220-240 V~10 A 50/60 Hz</li> <li>• Bypass-Modus: 220-240 V~10 A 50/60 Hz</li> </ul> <p><b>CH:</b></p> <ul style="list-style-type: none"> <li>• Nur Laden: 220-240 V~10 A 50/60 Hz</li> <li>• Bypass-Modus: 220-240 V~10 A 50/60 Hz</li> </ul>
---------------------	--

	<b>ZA:</b> • Nur Laden: 220-240 V~12,5 A 50/60 Hz • Bypass-Modus: 220-240 V~12,5 A 50/60 Hz
	EcoFlow Proprietärer Anschluss
	<b>US:</b> Nur Laden: 100/200 V-120/240 V~20A 50/60 Hz
	<b>JP:</b> Nur Laden: 100/200 V-120/240 V~20A 50/60 Hz
	<b>CN:</b> Nur Laden: 220 V-240 V~20 A 50/60 Hz
	<b>UK:</b> Nur Laden: 220 V-240 V~20 A 50/60 Hz
	<b>EU:</b> Nur Laden: 220 V-240 V~20 A 50/60 Hz
	<b>KR:</b> Nur Laden: 220 V-240 V~20 A 50/60 Hz
	<b>AU:</b> Nur Laden: 220 V-240 V~20 A 50/60 Hz
	<b>CH:</b> Nur Laden: 220 V-240 V~20 A 50/60 Hz
	<b>ZA:</b> Nur Laden: 220 V-240 V~20 A 50/60 Hz
AC-Eingangs/-Ausgangs Port (AC POWER IN/OUT PORT)	

### DC-Eingang

Hoher PV-Eingang	XT60 Port 30 V–150 V $\overline{=}$ , 15 A, max. 1 600 W
Niedriger PV-Eingang /Kfz-Eingang	XT60i Port • PV-Eingang: 11 V-60 V $\overline{=}$ , 20 A, 1 000 W max. • Kfz-Eingang: 12 V $\overline{=}$ 8 A max. / 48 V $\overline{=}$ 20 A max.

### Batterie Info

Nennkapazität	4 096 Wh 51,2 V $\overline{=}$ 80 Ah
Zellchemie	LFP (LiFePO4)
Lebenszyklus	Die Batterie behält nach 4 000 Zyklen bei 0,5 °C bis 25 °C einen SoH (Batteriegelundheit) von über 80 %.
Schutzart	Überspannungsschutz, Überlastschutz, Überhitzungsschutz, Kurzschlusschutz, Niedrigtemperaturschutz, Niedrigspannungsschutz, Überstromschutz
IP-Schutzklasse	IP65 (Nur internes Batteriepack)

### Umgebungstemperatur

Optimale Betriebstemperatur	20 °C bis 30 °C
Ladetemperatur	0 °C-45 °C
Entladetemperatur	-10 °C bis 45 °C
Lagertemperatur	-10 °C bis 45 °C

Kommunikation	
Methode	CAN, WLAN, Bluetooth
CAN	REMOTE Port (RJ45)
	<p><b>Wi-Fi 4 (802.11n)</b></p> <p><b>Frequenz</b></p> <ul style="list-style-type: none"> <li>• CN / BR / MX: 2 400-2 483,5 MHz</li> <li>• EU / JP / KR / AU: 2 412-2 472 MHz / 2 422-2 462 MHz</li> <li>• TW /US / CA: 2 412-2 462 MHz/2 422-2 452 MHz</li> </ul> <p><b>Maximale Ausgangsleistung</b></p> <ul style="list-style-type: none"> <li>• CN: ≤20 dBm</li> <li>• US: 0,057 W</li> <li>• CA: 0,1208 W</li> <li>• EU: 15,44 dBm</li> <li>• UK: 15,44 dBm</li> <li>• AU: 15,44 dBm</li> <li>• KR: 15,44 dBm</li> <li>• JP: 7,40 mW/MHz</li> </ul>
WLAN	
	<p><b>Bluetooth 5.0</b></p> <p><b>Frequenz</b></p> <ul style="list-style-type: none"> <li>• CN / BR / MX: 2 400-2 483,5 MHz</li> <li>• EU / TW / US / CA / JP / AU:2 402-2 480 MHz</li> </ul> <p><b>Maximale Ausgangsleistung</b></p> <ul style="list-style-type: none"> <li>• CN: ≤20 dBm</li> <li>• US: 0,0071 W</li> <li>• CA: 0,0071 W</li> <li>• EU: 0,27 dBm</li> <li>• UK: 0,27 dBm</li> <li>• AU: 0,27 dBm</li> <li>• KR: 0,27 dBm</li> <li>• JP: 7,7 mW</li> </ul>
Bluetooth	